

Fonctionnement, pièces



**Pulvérisateurs électriques airless
695 / 795 / 1095 / 1595 / Mark IV HD /
Mark V HD / Mark VII HD / Mark X HD**

3A6344F

FR

Réservé à un usage professionnel. Non homologué pour une utilisation dans les atmosphères explosives ou zones dangereuses. Pour l'application mobile et sans air de peintures et revêtements architecturaux.

Modèles : 695 / 795 / 1095 / 1595 / Mark IV HD / Mark V HD / Mark VII HD / Mark X HD

Pression de service maximum 3300 psi (228 bars, 22,8 MPa)

Voir page 3 pour plus de renseignements sur le modèle.



Instructions de sécurité importantes

Avant d'utiliser cet équipement, lire tous les avertissements et toutes les instructions de ce manuel et de tous les manuels connexes repris à la page 2. Se familiariser avec les commandes et la bonne méthode d'utilisation de l'équipement. Conserver toutes les instructions.

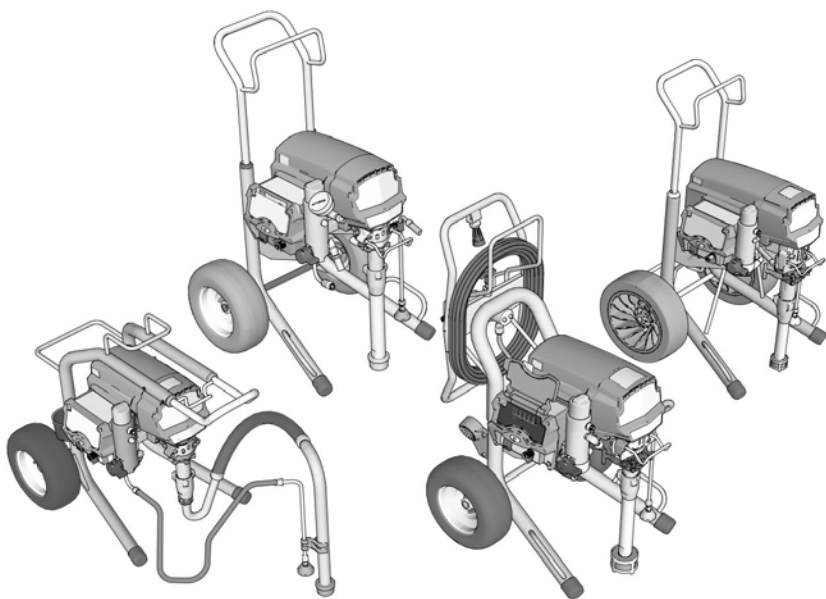

N'utiliser que des pièces de rechange d'origine Graco.

L'utilisation de pièces de rechange d'autres fabricants risque d'annuler la garantie.

Avant la pulvérisation

Revoir les avertissements pour des informations de sécurité importantes

Important ! Lire attentivement les instructions et adopter des habitudes de sécurité adéquates.

Manuels afférents

3A6285	Pistolet pulvérisateur Contractor PC
311254	Pistolet pulvérisateur Flex Plus
309495	Pistolet pulvérisateur en ligne haute résistance
308491	Pistolet pulvérisateur à enduit haute résistance
3A6584	Pompe volumétrique
3A6583	Pompe volumétrique ProConnect™









Ces manuels sont disponibles sur www.graco.com.

Table des matières



Avant la pulvérisation	2
Modèles	4
Avertissements	7
Connaître votre pulvérisateur	11
Connaître vos commandes	14
Montage	15
Assemblage de votre pulvérisateur	15
QuikReel™	16
Mise à la terre	17
Spécifications électriques	17
Rallonges électriques	17
Seaux	17
Démarrage	18
Procédure de dépressurisation	18
Interrupteur 10/16 A	19
Interrupteur 15/20 A	19
Rinçage du produit de stockage	19
Filtrage de la peinture	20
Remplissage de la pompe (Amorçage de la pompe)	21
Remplissage du pistolet pulvérisateur et du flexible	21
Remplissage du seau de peinture	22
Pulvérisation	23
Nettoyage	26
WatchDog	29
Appli BlueLink™	30
Affichage LED	32
Maintenance	35
Dépannage	36
Pièces du Lo-Boy 695/795 standard	50
Pièces du Hi-Boy 695/795/Mark IV HD standard	52
Pièces du Hi-Boy 1095/1595/Mark V HD/Mark VII HD standard	54
Pièces du Mark X HD standard	56
Pièces du 695/795/Mark IV HD ProContractor	58
Pièces 1095/1595/Mark V HD/Mark VII HD ProContractor	60
Pièces du Mark X HD ProContractor	62
Pièces du modèle 1095/1595/Mark V HD/ Mark VII HD IronMan	64
Pièces du Mark X HD IronMan	66
ProContractor QuikReel	68
Pistolet pulvérisateur et flexible	69
Filtre	70
Commande	72
Schémas de câblage	74
Caractéristiques techniques	78
Conformité	86
Approbations des fréquences radio	86
Proposition 65 de Californie	86
Garantie standard de Graco	87
Informations Graco	88

Modèles







Modèles 695

			Lo-Boy standard	Hi-Boy standard	ProContractor
	Tension	Modèle			
	120 NEMA 5-15	Ultra Max II 695	17E572	17E574	17E577
		Ultimate MX II 695	826222	826223	826224
	230 CEE 7/7	Ultra Max II 695		17E632	17E635
	230	Ultra Max II 695		17E633	17E636
	110 UK	Ultra Max II 695		17E634	17E637
	230 Australie/ Nouvelle-Zélande/ Corée	Ultra Max II 695	17E610	17E613	17E614
	230 Asie-Pacifique	Ultra Max II 695			26C981
	100 Japon/Taiwan	Ultra Max II 695		26C982	26C983

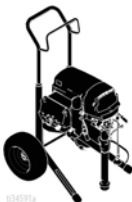



Modèles 795

	Tension	Modèle	Lo-Boy standard	Hi-Boy standard	ProContractor
	120 NEMA 5-15	Ultra Max II 795		17E579	17E582
		Ultimate MX II 795		826225	826226
	230 CEE 7/7	Ultra Max II 795		17E639	17E642
	230	Ultra Max II 795		17E640	17E643
	110 UK	Ultra Max II 795		17E641	17E644
	230 Australie/ Nouvelle-Zélande/ Corée	Ultra Max II 795	17E616	17E617	17E619
	230 Asie-Pacifique	Ultra Max II 795			26C984
	100 Japon/Taiwan	Ultra Max II 795		26C985	26C986







Modèles 1095

			Hi-Boy standard	ProContractor	IronMan
	Tension	Modèle			
	120 NEMA 5-15	Ultra Max II 1095	17E583	17E585	17E586
		Ultimate MX II 1095	826227	826228	826229
	230 CEE 7/7	Ultra Max II 1095	17E646	17E647	17E650
	230	Ultra Max II 1095		17E648	
	230 Australie/ Nouvelle-Zélande/ Corée	Ultra Max II 1095	17E620	17E621	17E623
	230 Asie-Pacifique	Ultra Max II 1095		26C987	
	100 Japon/Taiwan	Ultra Max II 1095	26C988	26C989	

Modèles 1595

			Hi-Boy standard	ProContractor	IronMan
	Tension	Modèle			
	120 NEMA 5-20	Ultimate MX II 1595		826233	
		Ultra Max II 1595		17E593	
	120 NEMA 5-15	Ultra Max II 1595	17E589	17E596	17E594
		Ultimate MX II 1595	826230	826232	826234

Modèles Mark HD

			Hi-Boy standard	ProContractor	IronMan
	Tension	Modèle			
	120 NEMA 5-15	Mark IV HD	17E603	17E604	
	120 NEMA 5-20	Mark V HD		17E628	
	120 NEMA 5-15	Mark V HD	17E605	17E606	17E607
	230 NEMA L6-30	Mark X HD	17E608	17E609	
	230 CEE 7/7	Mark IV HD	17E651	17E653	
		Mark V HD	17E655	17E660	17E664
		Mark VII HD	17E665	17E667	17H895
		Mark X HD	17E669	17E671	17H897
	230	Mark IV HD	17E652	17E654	
		Mark V HD		17E661	
		Mark VII HD	17E666	17E668	17H896
	110 UK	Mark X HD	17E670	17E672	17H898
		Mark IV HD	17E659	17E662	
	230 Australie/ Nouvelle-Zélande /Corée	Mark V HD		17E663	17E629
		Mark VII HD		26C993	
		Mark X HD		17E674	
	230 Asie-Pacifique	Mark IV HD	17E624		
		Mark V HD	17E657	26C990	
		Mark VII HD	26C992		
		Mark X HD	17E673	26C995	
100 Japon/Taiwan	Mark V HD		26C991		

Avertissements

Les avertissements suivants concernent la configuration, l'utilisation, la mise à la terre, la maintenance et la réparation de cet équipement. Le point d'exclamation est un avertissement général tandis que les symboles de danger font référence aux risques associés à une procédure particulière. Lorsque ces symboles apparaissent dans le texte du présent manuel, ou sur les étiquettes d'avertissement, reportez-vous à ces avertissements. Les symboles de danger et d'avertissements spécifiques au produit qui ne sont pas mentionnés dans cette section pourront, le cas échéant, apparaître dans le texte du présent manuel.

AVERTISSEMENT



MISE À LA TERRE

Ce produit doit être mis à la terre. Dans le cas d'un court-circuit électrique, la mise à la terre réduit les risques de décharge électrique en fournissant un fil d'échappement pour le courant électrique. Ce produit est muni d'un câble doté d'un fil de terre avec une prise de mise à la terre appropriée. La prise doit être introduite dans une prise de courant placée et mise à la terre conformément à la réglementation locale.

- Une mauvaise installation de la prise de terre peut provoquer un risque de décharge électrique.
- Lors d'une réparation ou d'un remplacement du cordon d'alimentation ou de la prise de terre, ne raccorder le conducteur de terre à aucune borne à fiche plate.
- Le fil de terre est celui dont le revêtement isolant est de couleur verte avec ou sans lignes jaunes.
- Consultez un électricien qualifié ou une personne qualifiée du service d'entretien en cas de doute sur la mise à la terre du matériel ou si les consignes relatives à la mise à la terre ne sont pas bien comprises.
- Ne pas modifier la prise fournie ; si elle ne rentre pas dans la prise d'alimentation, faire installer une prise conforme par un électricien qualifié.
- Cet équipement est conçu pour être branché sur un circuit nominal de 120 V ou 230 V ; sa prise de terre est semblable à celles illustrées dans la figure ci-dessous.

120V US 230V 230V ANZ 230V Inde

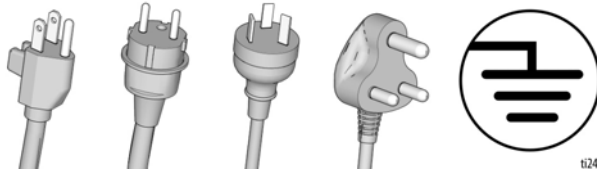

t24583c

- Brancher ce produit uniquement sur une prise compatible avec la fiche électrique du produit.
- Ne pas brancher ce produit à l'aide d'un adaptateur réducteur 3 à 2.

Rallonges électriques :

- Utiliser uniquement une rallonge électrique à 3 câbles équipée d'une fiche de terre et d'une prise de mise à la terre pouvant recevoir la fiche de ce matériel.
- S'assurer que la rallonge électrique n'est pas endommagée. S'il est nécessaire d'utiliser une rallonge, utiliser un conducteur d'un calibre 12 AWG (2,5 mm²) au minimum pour acheminer le courant dont le produit a besoin.
- L'utilisation d'une rallonge plus petite aura comme conséquences des chutes de tension et une surchauffe.

Taille de conducteur		Longueur
AWG (American Wire Gauge)	Unités métriques	Maximum
12	2.5 mm ²	15 m (50 pieds)

AVERTISSEMENT

RISQUE D'INCENDIE ET D'EXPLOSION



Des vapeurs inflammables, telles que les vapeurs de solvant et de peinture, sur le site peuvent s'enflammer ou exploser. Afin d'empêcher tout risque d'incendie ou d'explosion :

- ne pulvérisez pas de produits inflammables ou combustibles à proximité d'une flamme nue ou de sources d'étincelles comme des cigarettes, des moteurs ou des équipements électriques.
- Si de la peinture ou du solvant traverse l'équipement, cela risque de provoquer de l'électricité statique. L'électricité statique crée un risque d'incendie ou d'explosion en présence de vapeurs de peinture ou de solvant. Toutes les pièces du système de pulvérisation, y compris la pompe, l'ensemble de flexibles, le pistolet pulvérisateur et les objets dans et autour de la zone de pulvérisation, doivent être correctement mises à la terre pour éviter les décharges électrostatiques et les étincelles. Utiliser des flexibles de pulvérisateur de peinture airless Graco haute pression conducteur ou mis à la terre.
- S'assurer que tous les récipients et les systèmes de récupération sont correctement mis à la terre pour éviter des décharges électrostatiques. Ne pas utiliser de couvertures de seau, sauf si celles-ci sont antistatiques ou conductrices.
- Raccorder à une prise mise à la terre et utiliser des rallonges électriques également mises à la terre. Ne pas utiliser un adaptateur de 3 à 2.
- Ne pas utiliser de peintures ou solvants contenant des hydrocarbures halogénés.
- Ne jamais pulvériser des matériaux inflammables ou des liquides combustibles dans une zone confinée.
- S'assurer que la zone de pulvérisation est correctement ventilée. S'assurer que l'endroit est bien ventilé.
- Le pulvérisateur génère des étincelles. Conserver l'ensemble pompe dans une zone bien ventilée à au moins 6,1 m (20 pieds) de la zone de pulvérisation lors des opérations de pulvérisation, rinçage, nettoyage ou entretien. Ne pas pulvériser l'ensemble pompe.
- Ne pas fumer dans la zone de pulvérisation et ne pas pulvériser en présence d'étincelles ou de flammes.
- Dans la zone de pulvérisation : ne pas actionner d'interrupteurs, ne pas faire tourner de moteurs et éviter toute autre source d'étincelles.
- Maintenir la zone propre et sans récipients de peinture ou de solvant, chiffons imprégnés de peinture ou de solvant, ou tout autre produit inflammable.
- Assurez-vous de connaître la composition des peintures et des solvants pulvérisés. Lisez toutes les fiches techniques de santé-sécurité (FTSS) et les étiquettes fournies avec les réservoirs de peintures et de solvants. Suivez les instructions de sécurité du fabricant des peintures et des solvants.
- Garder un extincteur en état de marche dans la zone de travail.

DANGER DE DÉCHARGE ÉLECTRIQUE



Cet équipement doit être mis à la terre. Une configuration, une mise à la terre ou une utilisation inappropriée du système peut provoquer une décharge électrique.

- Mettre hors tension et débrancher le cordon d'alimentation avant de procéder à l'entretien du matériel.
- Utiliser uniquement des prises électriques mises à la terre.
- N'utiliser que des rallonges à 3 conducteurs.
- S'assurer que les fiches de terre des cordons d'alimentation et des rallonges électriques sont intactes.
- Ne pas exposer l'équipement à la pluie. Entrez l'équipement à l'intérieur.
- Avant toute intervention, patienter cinq minutes après avoir débranché le câble d'alimentation.

AVERTISSEMENT
RISQUES D'INJECTION SOUS-CUTANÉE

La pulvérisation sous haute pression est susceptible d'injecter des produits toxiques dans le corps et de provoquer des dommages corporels graves. En cas d'injection, **consulter immédiatement un médecin en vue d'une intervention chirurgicale.**



- Ne pas pointer le pistolet pulvérisateur ni pulvériser sur une personne ou un animal.
- Ne pas placer les mains ou toute autre partie du corps face à la sortie du pulvérisateur. Par exemple, n'essayez jamais d'arrêter une fuite avec une partie du corps.



- Utilisez toujours le garde-buse de la buse. Ne pas pulvériser si le garde-buse n'est pas en place.



- Utiliser les buses Graco.



- Nettoyer et changer les buses avec la plus grande attention. Si la buse se bouche pendant la pulvérisation, suivez la **Procédure de décompression** afin d'arrêter l'appareil et de relâcher la pression avant de retirer la buse pour la nettoyer.



- L'équipement restera sous pression même une fois hors tension. Ne pas laisser l'équipement branché ou sous pression sans surveillance. Appliquer la **Procédure de décompression** si l'équipement n'est pas surveillé ou utilisé, et avant de procéder à l'entretien, au nettoyage ou au démontage de pièces.

- Vérifiez les tuyaux et les pièces pour voir s'ils sont endommagés. Remplacer tous les tuyaux et pièces endommagés.

- Ce système peut produire une pression de 207 bars (20,7 MPa, 3 000 psi). Utiliser des pièces de rechange ou accessoires Graco pouvant résister à une pression minimale de 207 bars (20,7 MPa, 3 000 psi).

- Verrouiller toujours la gâchette à chaque arrêt de la pulvérisation. S'assurer que le verrouillage de la gâchette fonctionne correctement.

- Vérifier si tous les branchements sont bien sécurisés avant d'utiliser l'appareil.

- S'assurer de bien connaître la marche à suivre pour arrêter l'unité et la décompresser rapidement. Familiarisez-vous avec toutes les commandes afin de les connaître parfaitement.

RISQUES RELATIFS À UNE MAUVAISE UTILISATION DE L'ÉQUIPEMENT

Toute mauvaise utilisation de l'équipement peut provoquer des blessures graves, voire mortelles.



- Porter toujours des lunettes et gants de sécurité adaptés, ainsi qu'un masque respiratoire ou un masque lors de l'application de la peinture.

- Ne pas utiliser ou pulvériser à proximité d'enfants. Tenir toujours les enfants à l'écart de l'équipement.

- Veiller à ne pas trop tendre le bras ou à ne pas utiliser de support instable. Garder en permanence les pieds au sol et maintenir son équilibre.

- Rester toujours vigilant et surveiller ses gestes.

- N'utilisez pas l'équipement en cas de fatigue ou sous l'influence de médicaments, de drogue ou d'alcool.

- Ne pas emmêler ni tordre le flexible.

- Ne pas exposer le flexible à des températures ou des pressions supérieures à celles définies par Graco.

- Ne pas utiliser le flexible comme levier pour soulever ou tirer l'appareil.

- Ne pas pulvériser avec un flexible de moins de 762 cm (25 pi).

- Ne modifiez jamais cet équipement. Toute modification apportée à l'appareil peut invalider les homologations et créer des risques de sécurité.

- Veillez à ce que l'équipement soit adapté et homologué pour l'environnement dans lequel vous souhaitez l'utiliser.

AVERTISSEMENT



RISQUES RELATIFS AUX PIÈCES EN ALUMINIUM SOUS PRESSION

L'utilisation de produits non compatibles avec l'aluminium peut provoquer une réaction chimique dangereuse et endommager l'équipement. Le non-respect de cet avertissement peut entraîner la mort, des blessures graves ou des dégâts matériels.

- N'utilisez pas de trichloroéthane-1,1,1, de chlorure de méthylène ou d'autres solvants à base d'hydrocarbures halogénés, ni de fluides contenant de tels solvants.
- N'utilisez pas de l'eau de Javel.
- De nombreux autres produits peuvent contenir des produits chimiques susceptibles de réagir avec l'aluminium. Vérifiez la compatibilité des produits auprès du fournisseur du produit.



RISQUES RELATIFS AUX PIÈCES MOBILES

Les pièces mobiles peuvent pincer, couper ou amputer des doigts ou d'autres parties du corps.

- Rester à l'écart des pièces en mouvement.
- Ne faites pas fonctionner l'équipement si des supports de buse ou des couvercles ont été enlevés.
- L'équipement peut démarrer de façon intempestive. Avant la vérification, le déplacement ou l'entretien de l'équipement, exécutez la **Procédure de décompression** et débranchez toutes les sources d'alimentation électrique.



RISQUES RELATIFS AUX FLUIDES OU VAPEURS TOXIQUES

Les produits ou vapeurs toxiques peuvent causer de graves blessures, voire la mort, en cas de projection dans les yeux ou sur la peau, d'inhalation ou d'ingestion.

- Lisez la fiche signalétique (FTSS) pour prendre connaissance des risques spécifiques liés aux produits utilisés.
- Conserver les liquides dangereux dans des récipients homologués et les éliminer conformément à la réglementation en vigueur.



ÉQUIPEMENT DE PROTECTION INDIVIDUELLE

Portez un équipement de protection approprié dans la zone de travail pour réduire le risque de blessures graves, notamment aux yeux, aux oreilles (perte auditive) ou par brûlure ou inhalation de vapeurs toxiques. Ces équipements de protection individuelle comprennent notamment :

- Des lunettes de protection et une protection auditive ;
- Appareils respiratoires, vêtements et gants de protection recommandés par le fabricant de produits et de solvants.

Connaître votre pulvérisateur

Modèles 695 / 795 / 1095 / 1595 / Mark IV HD / Mark V HD / Mark VII HD / Mark X HD Standard :

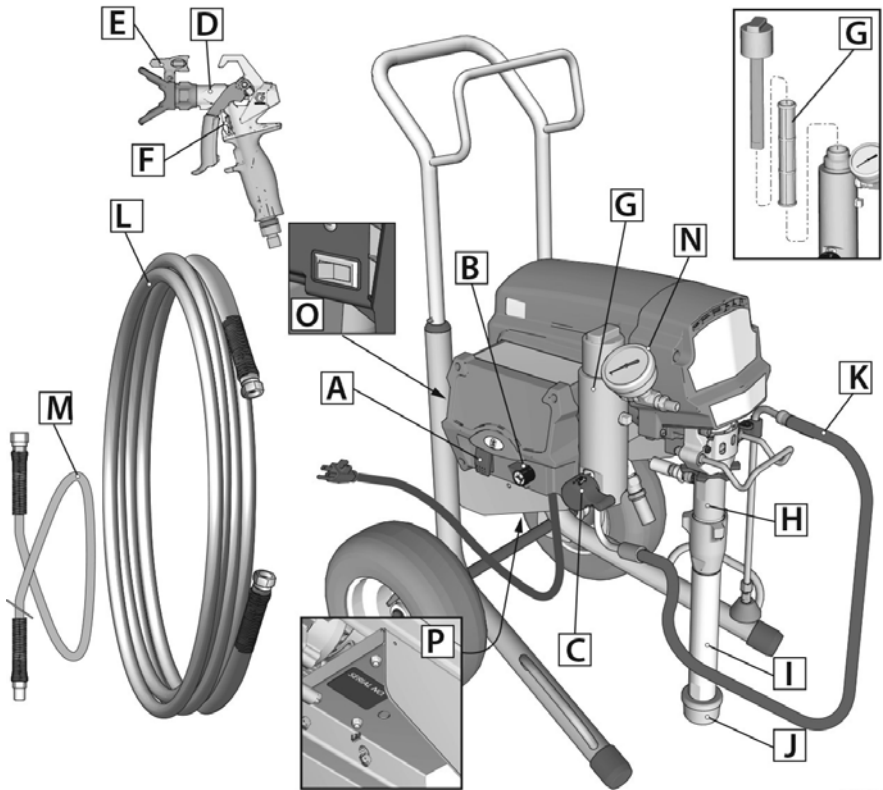

t34582a

A	Interrupteur MARCHE/ARRÊT
B	Bouton de régulation de pression
C	Vanne d'amorçage/pulvérisation
D	Pistolet pulvérisateur
E	Buse de pulvérisation
F	Verrou de la gâchette
G	Filtere
H	Pompe
I	Tuyau d'aspiration

J	Crépine d'entrée
K	Tuyau de vidange
L	Flexible
M	Tuyau anti-coup-de-fouet (n'équipe que certains modèles)
N	Manomètre (non disponible sur certaines unités)
O	Commutateur d'ampères (n'équipe que certains modèles)
P	Unité/Étiquette de série

Connaître votre pulvérisateur

Modèles 695 / 795 / 1095 / 1595 Mark IV HD / Mark V HD / Mark VII HD / Mark X HD ProContractor :

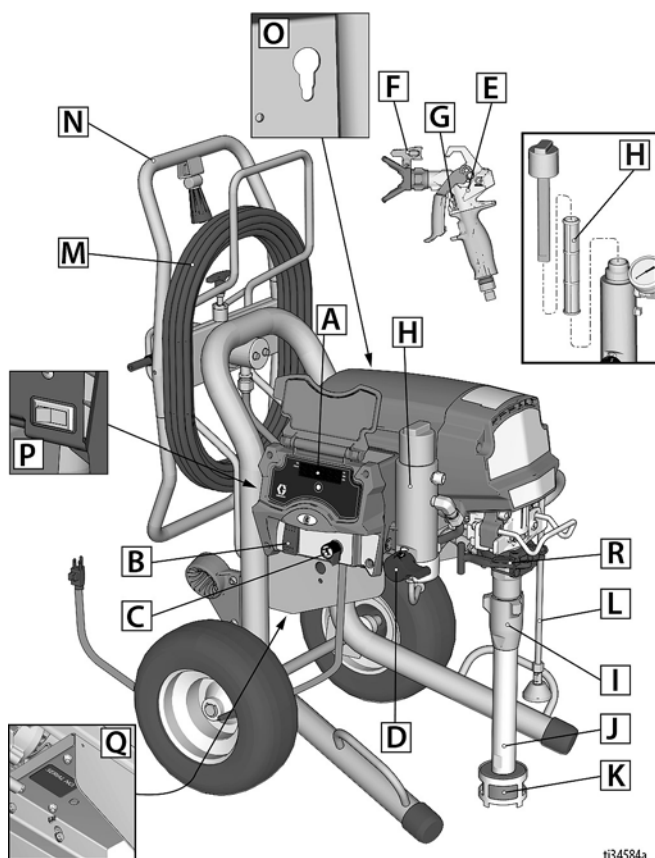

ti34584a

A	Écran LED (n'équipe que certain modèles)
B	Interrupteur MARCHÉ/ARRÊT
C	Bouton de réglage de la pression
D	Vanne d'amorçage/pulvérisation
E	Pistolet pulvérisateur
F	Buse de pulvérisation
G	Verrou de la gâchette
H	Filtre
I	Pompe
J	Tuyau d'aspiration

K	Crépine d'entrée
L	Tuyau de vidange
M	Flexible
N	QuikReel™
O	Orifice pour tige de pompe ProConnect
P	Commutateur d'ampères (n'équipe que certains modèles)
Q	Unité/Étiquette de série
R	ProConnect II

Modèles IronMan 1095 / 1595 / Mark V HD:

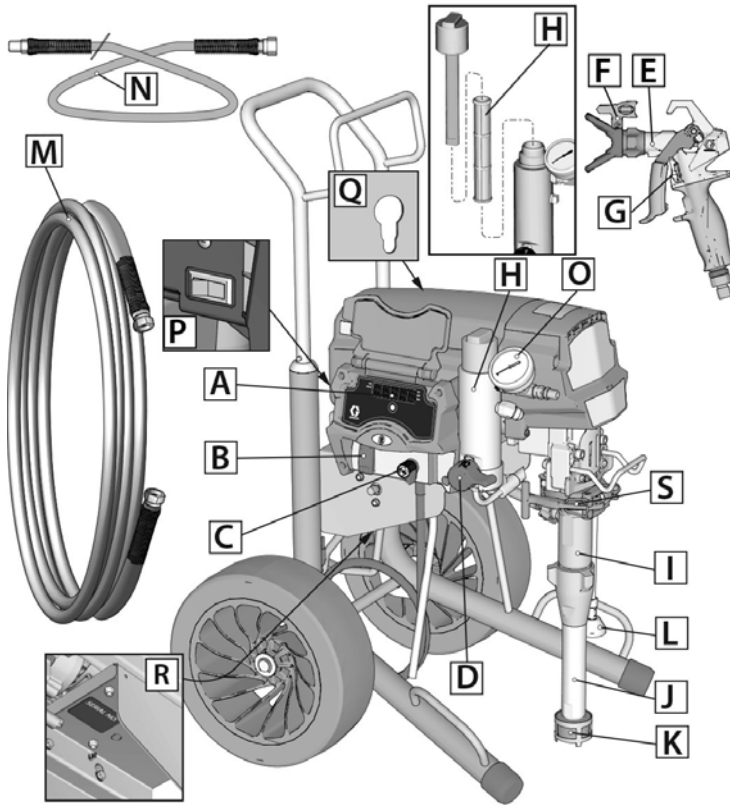



ti34583a

A	Écran LED (n'équipe que certain modèles)
B	Interrupteur MARCHÉ/ARRÊT
C	Bouton de réglage de la pression
D	Vanne d'amorçage/pulvérisation
E	Pistolet pulvérisateur
F	Buse de pulvérisation
G	Verrou de la gâchette
H	Filtre
I	Pompe
J	Tuyau d'aspiration
K	Crépine d'entrée
L	Tuyau de vidange

M	Flexible
N	Tuyau anti-coup-de-fouet (n'équipe que certains modèles)
O	Manomètre (non disponible sur certaines unités)
P	Commutateur d'ampères (n'équipe que certains modèles)
Q	Orifice pour tige de pompe ProConnect
R	Unité/Étiquette de série
S	ProConnect II

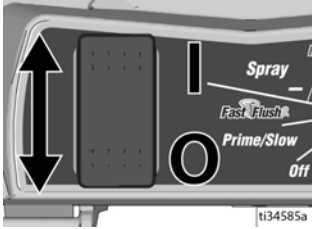
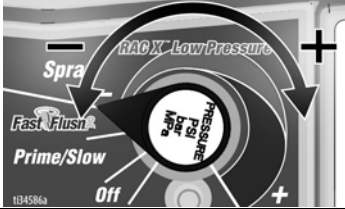
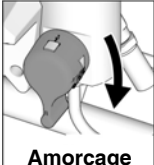
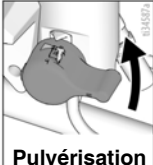
Connaître vos commandes

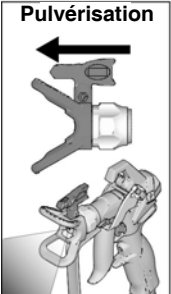
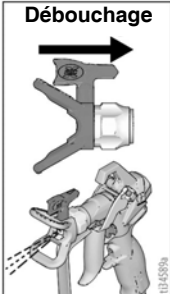
	<p>L'interrupteur MARCHE/ARRÊT commande l'alimentation de votre pulvérisateur.</p>
	<p>Le bouton de régulation de pression permet d'augmenter ou de réduire la pression. Il dispose également de positions Prime/Slow (AMORÇAGE/LENT) et FastFlush™.</p>
<p>AMORÇAGE / PULVÉRISATION</p> <div style="display: flex; justify-content: space-around;"> <div data-bbox="114 722 268 885">  <p>Amorçage</p> </div> <div data-bbox="285 722 438 885">  <p>Pulvérisation</p> </div> </div> <div style="display: flex; justify-content: space-around; margin-top: 10px;">   </div>	<p>La vanne d'amorçage/pulvérisation dirige le liquide vers le tuyau de vidange ou le flexible et le pistolet pulvérisateur. Elle est utilisée pour amorcer le pulvérisateur, c'est-à-dire pour évacuer l'air contenu dans la pompe, le flexible et le pistolet pulvérisateur.</p> <p>Votre pistolet pulvérisateur ne pulvérisera pas s'il y a d'air dans le système. Il est nécessaire d'amorcer la pompe, le flexible et le pistolet pulvérisateur à chaque fois que de l'air entre dans le tuyau d'aspiration.</p>
<p>Buse de pulvérisation</p> <div style="display: flex; justify-content: space-around;"> <div data-bbox="97 1169 268 1461"> <p>Pulvérisation</p>  </div> <div data-bbox="285 1169 455 1461"> <p>Débouchage</p>  </div> </div>	<p>La buse de pulvérisation est la clé de la technologie de pulvérisateur airless. La peinture à haute pression pompée via le tout petit orifice de la buse de pulvérisation sort sous forme de jet.</p> <p>La buse de pulvérisation peut être inversée et être rapidement débouchée.</p>

Montage

Assemblage de votre pulvérisateur

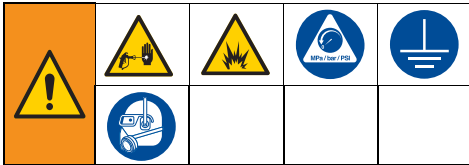

Appliquer la procédure de montage lors du déballage du pulvérisateur, ou suite à un stockage longue durée.

1. **Tous les pulvérisateurs sauf ProContractor** : Brancher un flexible airless Graco sur le pulvérisateur. Si le pulvérisateur est fourni avec un tuyau anti-coup-de-fouet, raccorder l'extrémité de ce dernier au tuyau airless. Servez-vous de clés pour le serrer fermement.

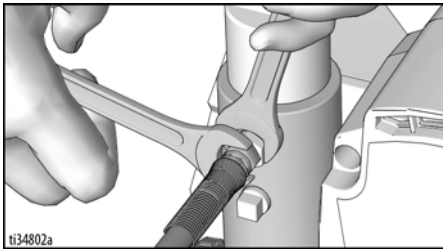

2. Raccorder le pistolet pulvérisateur à l'autre extrémité du flexible. Servez-vous de clés pour le serrer fermement.

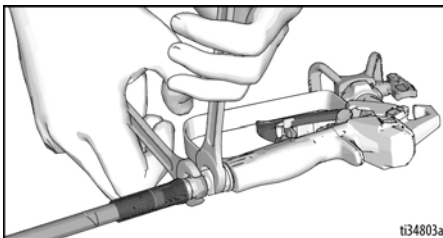

3. Lorsque l'on déballe le pulvérisateur pour la première fois, retirer les matériaux d'emballage de la crépine d'entrée. Après un stockage de longue durée, vérifier que la crépine d'entrée n'est pas obstruée et ne contient pas de débris.

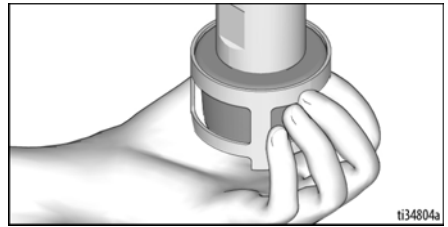

4. Remplir l'écrou du presse-étoupe de liquide TSL™ Graco pour empêcher une usure prématurée du presse-étoupe. Le faire à chaque pulvérisation.
 - a. Placer la buse du flacon de TSL sur l'ouverture centrale de protection à l'avant du pulvérisateur.
 - b. Presser le flacon de TSL de façon à en distribuer assez pour remplir l'espace entre la tige de pompe et le joint de l'écrou du presse-étoupe.

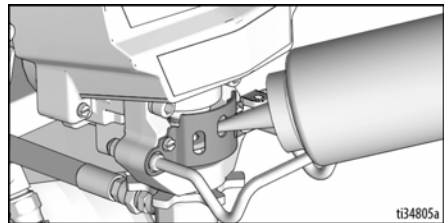

5. Veiller à ce que la buse de pulvérisation soit correctement insérée dans le support de buse de pulvérisation et que l'ensemble du support de buse de pulvérisation soit correctement serré sur le pistolet pulvérisateur. Consulter le manuel du pistolet pulvérisateur fourni séparément.
6. Exécuter la **Procédure de dépressurisation**, page 18.

QuikReel™

(Modèles ProContractor uniquement)



Les pièces mobiles risquent de pincer, couper ou amputer des doigts et d'autres parties du corps. Pour éviter toute blessure liée aux pièces en mouvement, s'assurer de tenir la tête à l'écart du QuikReel lors de l'enroulage du flexible.

1. S'assurer que le flexible est bien acheminé à travers le guide de flexible.

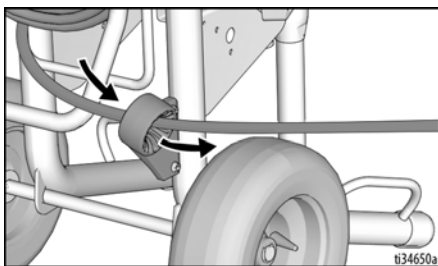

2. Soulever et faire tourner le verrou de pivot à 90° pour déverrouiller l'enrouleur de flexible. Tirer sur le flexible pour le retirer de l'enrouleur de flexible.

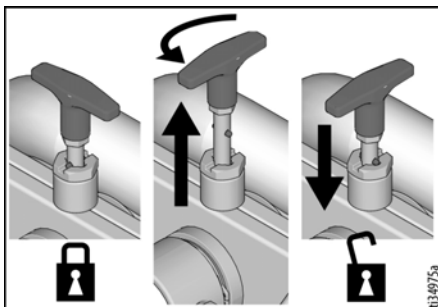

3. Pousser la poignée de l'enrouleur vers le bas et vers l'extérieur. Tourner dans le sens horaire pour enrouler le flexible.

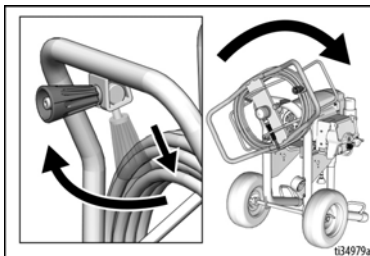

NOTE : Le système QuikReel peut être verrouillé dans deux positions : Utilisation (A) et Stockage (B).

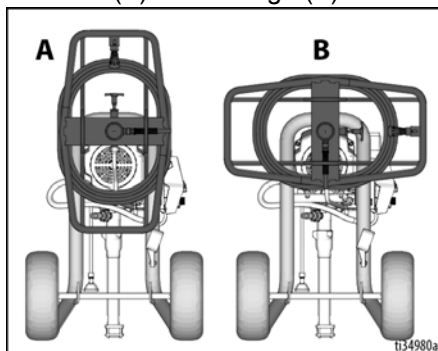

Mise à la terre



L'équipement doit être mis à la terre pour réduire le risque d'étincelle électrostatique et de décharge électrique. Le contact d'une étincelle électrique ou électrostatique avec des vapeurs peut provoquer un incendie ou une explosion. Une mise à la terre inadéquate peut provoquer une décharge électrique. La mise à la terre fournit un fil d'échappement pour le courant électrique.

Ce pulvérisateur est muni d'un cordon d'alimentation doté d'un fil de terre avec une fiche de terre appropriée.

La prise doit être introduite dans une prise de courant placée et reliée à la terre conformément à la réglementation locale.

Ne pas modifier la prise fournie ; si elle ne rentre pas dans la prise d'alimentation, faire installer une prise conforme par un électricien qualifié.

Spécifications électriques

- Les appareils 100-120 V fonctionnent en 100-120 Vca, 50/60 Hz, 15 A, monophasé.
- Les appareils de 230 V fonctionnent en 230 V CA, 50/60 Hz, 10A-16A, monophasé.

Rallonges électriques

Utiliser un cordon d'alimentation électrique muni d'un contact de mise à la terre en bon état. Si une rallonge est nécessaire, utiliser un câble à 3 conducteurs, 12 AWG (2,5 mm²) minimum.

NOTE : Des rallonges de plus petit calibre ou plus longues peuvent diminuer les performances du pulvérisateur.

Seaux

Solvants et produits à base d'huile : respectez la réglementation locale. N'utilisez que des seaux métalliques conducteurs placés sur une surface mise à la terre, comme du béton.

Ne jamais poser le seau sur une surface non conductrice telle que du papier ou du carton, au risque d'interrompre la continuité de la mise à la terre.

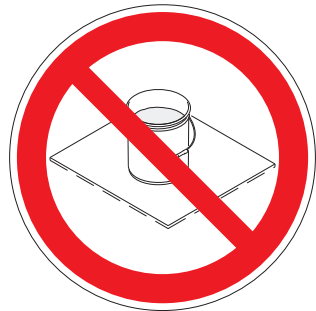

Les seaux métalliques doivent être toujours mis à la terre : raccordez un fil de terre au seau. Serrer une extrémité au seau et l'autre extrémité à une vraie prise de terre telle qu'un conduit d'eau.

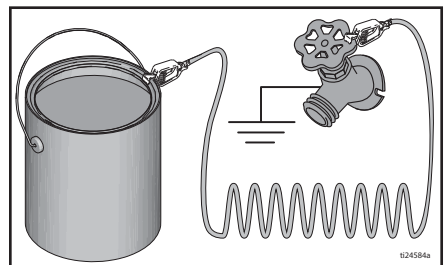

Démarrage

Procédure de dépressurisation



Appliquer la procédure de décompression chaque fois que l'on voit ce symbole.

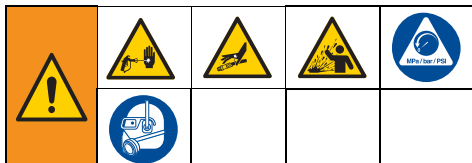

Cet équipement reste sous pression jusqu'au relâchement manuel de la pression. Pour éviter de sérieuses blessures provoquées par du produit sous pression, comme des injections sous-cutanées ou des projections de produit, appliquer la **Procédure de décompression** à chaque fois que le pulvérisateur est arrêté et avant le nettoyage ou la vérification du pulvérisateur, et avant que l'équipement ne fasse l'objet d'une réparation.

1. Tourner l'interrupteur MARCHE/ARRÊT en position **ARRÊT**.

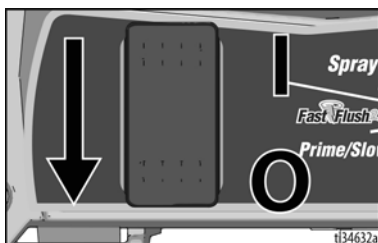

2. Verrouiller la gâchette. Toujours verrouiller la gâchette du pistolet à chaque arrêt du pulvérisateur pour empêcher tout déclenchement accidentel du pistolet pulvérisateur.



3. Tourner le bouton de régulation de pression sur **ARRÊT** (à fond dans le sens antihoraire).

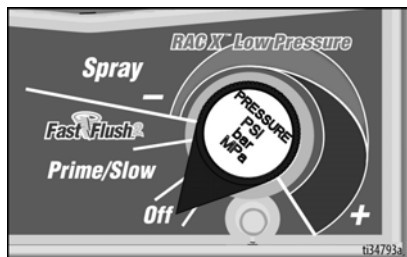

4. Mettre le tuyau de vidange dans le seau à déchets et tourner la vanne d'amorçage/de pulvérisation vers **PRIME (Amorçage)** pour relâcher la pression.

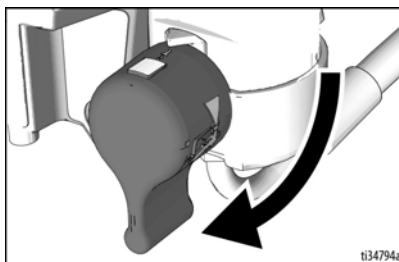

5. Tenir fermement le pistolet pulvérisateur contre un seau mis à la terre. Pointer le pistolet pulvérisateur vers l'intérieur du seau à déchets. Déverrouiller la gâchette et actionner le pistolet pulvérisateur pour relâcher la pression.

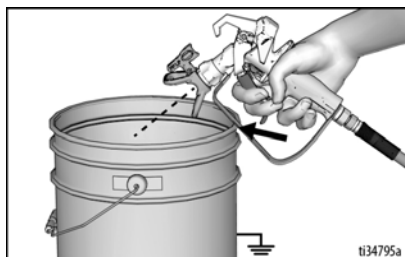

6. Verrouiller la gâchette.



7. Si la buse de pulvérisation ou le flexible semble bouché ou que la pression n'a pas été entièrement évacuée :
 - a. Desserrer TRÈS LENTEMENT l'écrou de retenue du garde-buse ou le raccord de l'extrémité du flexible pour libérer progressivement la pression.
 - b. Desserrer entièrement l'écrou ou le raccord.
 - c. Déboucher la buse ou le flexible.

NOTE : Laisser la vanne d'amorçage/pulvérisation en position AMORÇAGE jusqu'à ce que le pistolet soit prêt à pulvériser.

Interrupteur 10/16 A

(Unités 230 V Mark VII et Mark X)

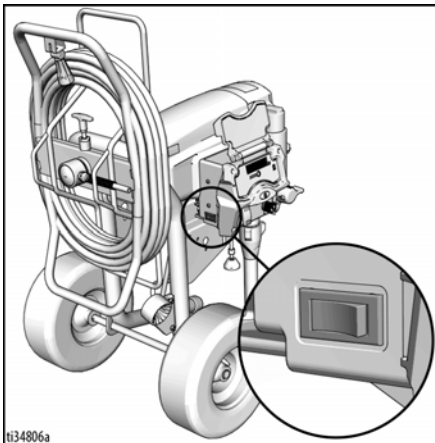

Si un circuit 16 A est disponible, utiliser le réglage 16 A afin d'optimiser les performances du pulvérisateur. Dans le cas contraire, utiliser le réglage 10 A.

Interrupteur 15/20 A

(Appareils 120 V 1595 et Mark V)

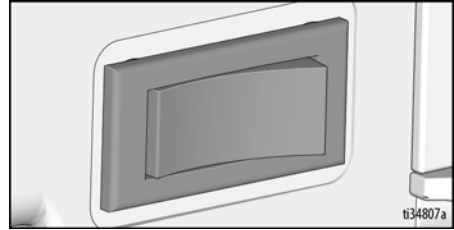

Si un circuit 20 A est disponible, utiliser le réglage 20 A afin d'optimiser les performances du pulvérisateur. Dans le cas contraire, utiliser le réglage 15 A.

Rinçage du produit de stockage

Il est important de rincer le produit de stockage avant d'utiliser le pulvérisateur.

1. Vérifier que l'interrupteur MARCHE/ARRÊT est en position **OFF**.
2. Retirer le tuyau de vidange (petit) du tuyau d'aspiration (gros). Placer le tuyau de vidange dans le seau à déchets.
3. Plonger le tuyau d'aspiration dans le seau mis à la terre et rempli d'un liquide de rinçage approprié.

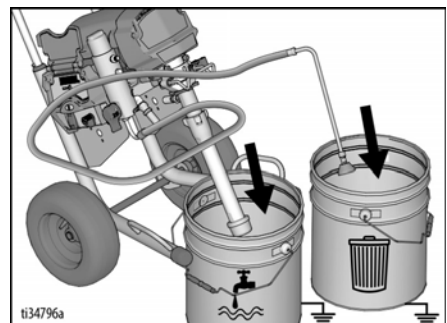

Démarrage

4. S'assurer que la vanne d'amorçage/ de pulvérisation est baissée vers la position **AMORÇAGE**.

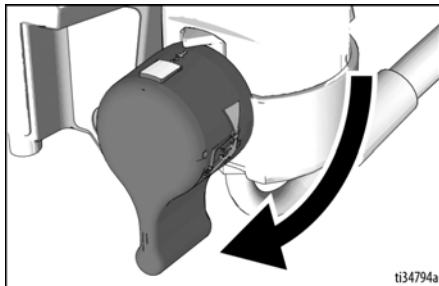

5. S'assurer que le bouton de régulation de pression est en position **ARRÊT** (à fond dans le sens antihoraire).

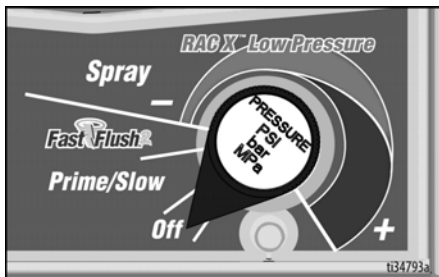

6. Brancher le cordon d'alimentation sur une prise électrique correctement mise à la terre.
7. Placer l'interrupteur MARCHÉ/ARRÊT sur **ON (MARCHÉ)**.
8. Placer le bouton de réglage de la pression sur la position **AMORÇAGE/ LENT** afin de démarrer le moteur. Le liquide de rinçage remonte dans le tuyau d'aspiration et sort via le tuyau de vidange au niveau du seau à déchets.



9. Dès que le liquide de rinçage sort du tuyau de vidange, placer le bouton de réglage de la pression sur la position **FastFlush** et patienter le temps du rinçage de l'appareil, soit 30-60 s.
10. Tourner l'interrupteur **MARCHÉ/ARRÊT** sur la position **ARRÊT**.

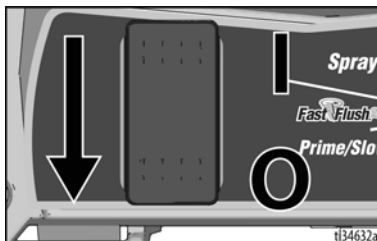

Filtrage de la peinture

Des sacs de crépine de peinture jetables sont utilisés pour retirer les particules et les débris bruts de la peinture ou de la teinture nouvelle ou déjà ouverte et sont disponibles lorsque la peinture est vendue. Pour éviter les problèmes d'amorçage et l'obstruction de la buse de pulvérisation, il est recommandé de filtrer la peinture et la teinture avant de procéder à la pulvérisation. Étirer un sac de crépine de peinture jetable sur un seau propre et verser la peinture sur la crépine.



La pulvérisation sous haute pression est susceptible d'injecter des produits toxiques dans le corps et de causer des dommages corporels graves. Ne jamais colmater une fuite avec la main ou un chiffon.

Remplissage de la pompe (Amorçage de la pompe)

La vanne d'amorçage/pulvérisation dirige le liquide vers le tuyau de vidange ou le flexible et le pistolet pulvérisateur. Elle est utilisée pour amorcer le pulvérisateur, c'est-à-dire pour évacuer l'air contenu dans la pompe, le flexible et le pistolet pulvérisateur.

Votre pistolet pulvérisateur ne pulvérisera pas s'il y a d'air dans le système. Il est nécessaire d'amorcer la pompe, le flexible et le pistolet pulvérisateur à chaque fois que de l'air entre dans le tuyau d'aspiration.

1. Mettez le tuyau d'aspiration dans le seau de peinture et plongez-le dans la peinture. Mettre le tuyau de vidange dans le seau à déchets.

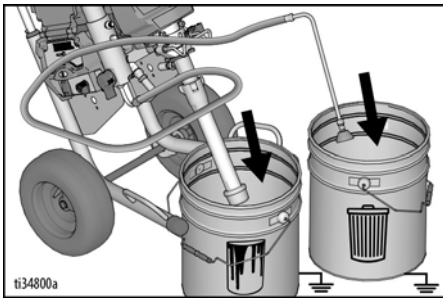

2. Tourner le bouton de régulation de pression sur Amorçage/Lent.
3. Tourner l'interrupteur MARCHE/ARRÊT sur **ON** (Marche) pour démarrer le moteur.
4. Attendre que de la peinture sorte du tuyau de vidange.
5. Placer le bouton de réglage de la pression sur la position **OFF** (entièrement tourné en sens antihoraire) pour arrêter le moteur.

Remplissage du pistolet pulvérisateur et du flexible

1. Démonter le garde-buse de pulvérisation.

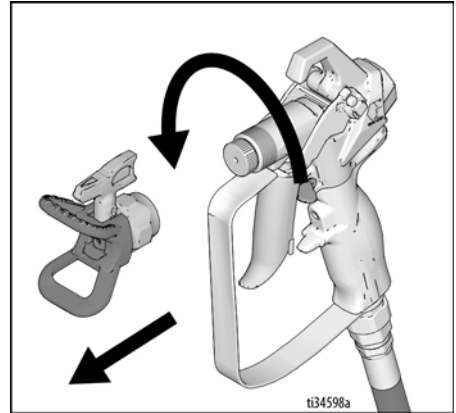

2. Tenir le pistolet pulvérisateur contre le seau à déchets. Pointer le pistolet pulvérisateur vers l'intérieur du seau à déchets.

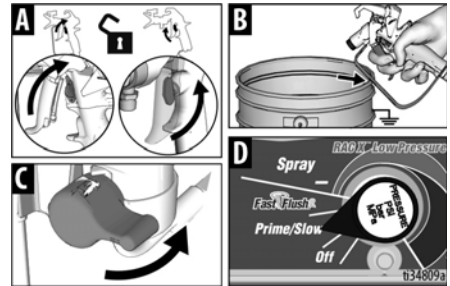

- a. Déverrouiller la gâchette (A).
- b. Appuyer sur la gâchette du pistolet pulvérisateur (B) et la maintenir enfoncée.
- c. Placer la vanne d'amorçage/de pulvérisation à l'horizontale en position **PULVÉRISATION** (C).
- d. Tourner le bouton de régulation de pression sur Amorçage/Lent (D).

Démarrage

- Continuer d'actionner le pistolet pulvérisateur dans le seau à déchets jusqu'à ce qu'il n'y ait que de la peinture qui sorte du pistolet.
- Relâcher la gâchette. Verrouiller la gâchette.



La pulvérisation sous haute pression est susceptible d'injecter des produits toxiques dans le corps et de causer des dommages corporels graves. Ne jamais colmater une fuite avec la main ou un chiffon.

NOTE : Vérifier qu'il n'y a pas de fuites. En cas de fuite, effectuer la **Procédure de dépressurisation**, page 18, puis serrer tous les raccords et répéter la procédure **Remplissage de la pompe (Amorçage de la pompe)**, page 21.

- Mettre le tuyau de vidange dans le seau de peinture.

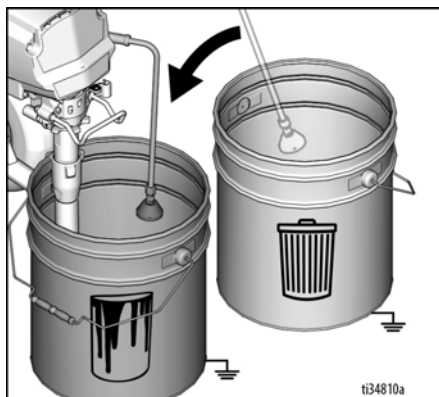

- Mettre le garde-buse de pulvérisation. Remettre la buse de pulvérisation en position PULVÉRISATION et s'assurer que la protection de buse de pulvérisation est bien serrée.

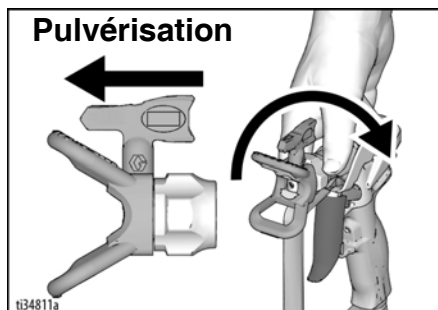

Vous êtes désormais prêt à pulvériser !

NOTE: Il est normal que le moteur s'arrête une fois que le pulvérisateur est amorcé et sous pression.

Remplissage du seau de peinture

Lorsque le seau de peinture se vide et que le pistolet arrête de pulvériser, remplir le seau de peinture et répéter la procédure **Remplissage de la pompe (Amorçage de la pompe)**, puis la procédure **Remplissage du pistolet pulvérisateur et du flexible**.

Pulvérisation

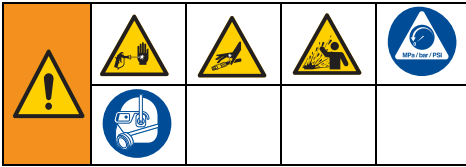

Qualité du jet de pulvérisation

Un jet de bonne qualité est réparti uniformément dès qu'il touche la surface.

- Le produit doit être atomisé (distribution uniforme sans espacement en bordure).
- Continuer à tourner le bouton de réglage de la pression (le cas échéant) jusqu'à ce que la pulvérisation soit uniforme et qu'elle ne présente aucun espacement au niveau des bordures.
- Il est possible que la buse de pulvérisation soit usée ou qu'elle ne soit plus petite que nécessaire.
- Il pourrait être nécessaire de diluer le produit. S'il est nécessaire de diluer le produit, respecter les recommandations du fabricant.

Démarrage

1. Tourner le bouton de régulation de pression en position **PULVÉRISATION**.

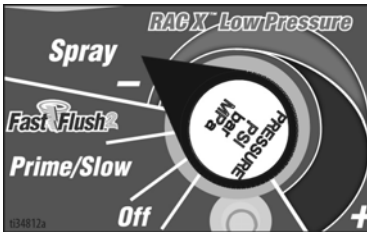

2. Débloquer la gâchette.



Réglage de la pression

1. Pour obtenir les meilleurs résultats avec un brouillard de pulvérisation le plus bas, commencer avec le bouton de régulation de pression réglé sur le réglage de pulvérisation le plus bas.
2. Si nécessaire, tourner le bouton de régulation de pression jusqu'au réglage le plus bas, l'on retrouve alors un jet de pulvérisation satisfaisant.

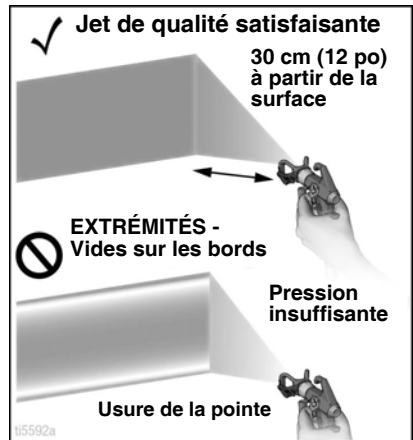

Techniques de pulvérisation

Utiliser un morceau de carton pour mettre ces techniques de base en pratique avant de commencer la pulvérisation de la surface.

- Tenir le pistolet pulvérisateur à 30 cm (12 po.) de la surface et perpendiculairement à celle-ci. Peindre en basculant le pistolet pulvérisateur donne une finition non uniforme.
- Tenir fermement avec le poignet pour que le pistolet pulvérisateur reste bien droit. Faire tourner le pistolet pulvérisateur pour peindre entraîne une finition non uniforme.

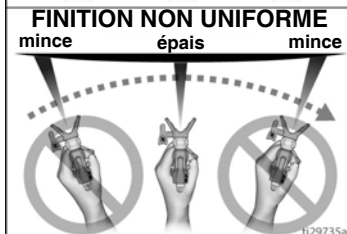
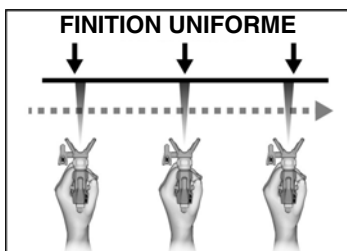
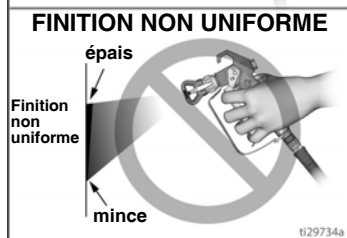
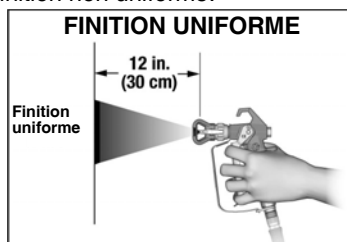

Actionnement du pistolet pulvérisateur

Appuyer sur la gâchette après chaque démarrage de cycle. Relâcher la gâchette avant la fin du cycle. Le pistolet pulvérisateur doit être en mouvement au moment où la gâchette est tirée et relâchée.

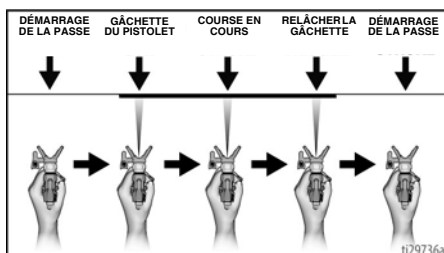

Orientation du pistolet pulvérisateur

Viser le bord inférieur de la course précédente avec le centre du pistolet pulvérisateur pour que les couches se recouvrent à moitié.

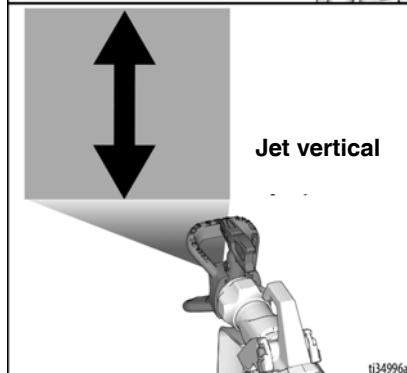
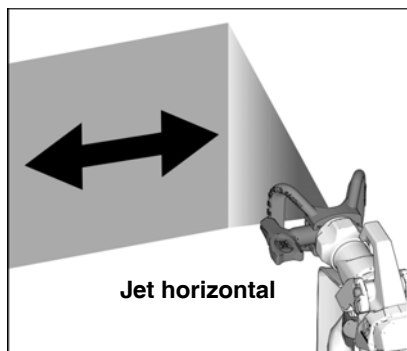

Débouchage de la buse de pulvérisation

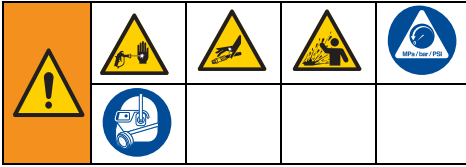

Si des particules ou débris bouchent la buse de pulvérisation, cette dernière peut être installée à l'envers afin de retirer rapidement et facilement les particules sans devoir démonter le pulvérisateur.

Voir **Filtrage de la peinture**, page 20, pour de plus amples informations.

1. Verrouiller la gâchette. Placer la buse de pulvérisation en position DÉBOUCHAGE (UNCLOG). Vérifier que la buse de pulvérisation est bien installée et insérée dans le garde-buse de pulvérisation. Débloquer la gâchette. Actionner le pistolet pulvérisateur vers une poubelle pour déboucher.

DÉBOUCHAGE



NOTE : Si la buse de pulvérisation est difficile à pivoter en tournant en position DÉBOUCHAGE, exécuter **Procédure de dépressurisation**, page 18, puis tourner la vanne d'amorçage/de pulvérisation à l'horizontale en position PULVÉRISATION et répéter l'étape 1.

2. Verrouiller la gâchette. Replacer la buse de pulvérisation en position PULVÉRISATION. Déverrouiller la gâchette et continuer la pulvérisation.

Pulvérisation



Mise en place de la buse de pulvérisation



Afin de prévenir les fuites de la buse de pulvérisation, vérifier que la buse de pulvérisation et le garde-buse de pulvérisation sont correctement installés. Se reporter au manuel consacré au pistolet pulvérisateur pour plus d'informations sur le retrait et l'installation de la buse de pulvérisation, du joint et du garde-buse de pulvérisation.

Nettoyage

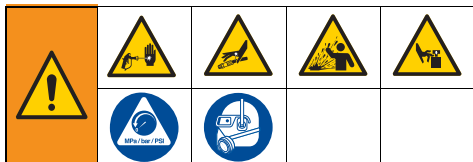

1. Exécuter **Procédure de dépressurisation**, page 18.
2. Enlever le support de buse et la buse de pulvérisation. Pour plus d'informations, consulter le manuel du pistolet pulvérisateur fourni séparément.

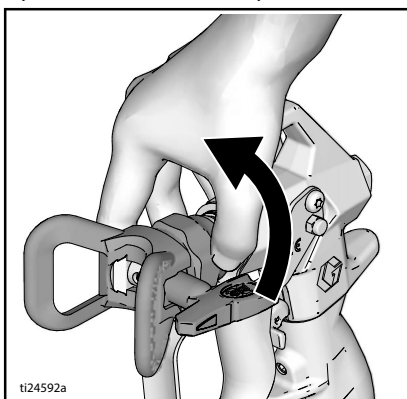

Nettoyage du tuyau de vidange

3. Enlever le tuyau d'aspiration et le tuyau de vidange de la peinture, essuyer l'excédent de peinture sur l'extérieur du tuyau d'aspiration.



4. Plonger le tuyau d'aspiration dans un liquide de rinçage adapté. Mettre le tuyau de vidange dans le seau à déchets.

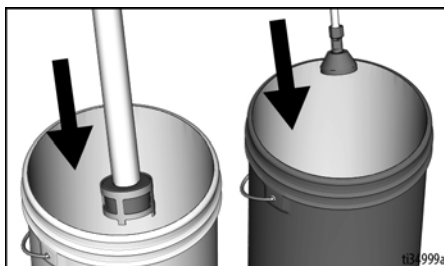

5. Tourner la vanne d'amorçage/rinçage vers le bas vers AMORÇAGE pour rincer le tuyau de vidange et la pompe.

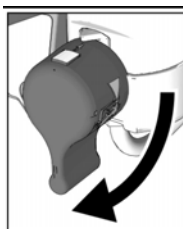

6. Placer le bouton de réglage de la pression sur la position AMORÇAGE/LENT, puis placer l'interrupteur MARCHÉ/ARRÊT sur la position **ON** pour démarrer le moteur. Le liquide de rinçage remonte dans le tuyau d'aspiration et sort via le tuyau de vidange au niveau du seau à déchets. Laisser le liquide de rinçage s'écouler du tuyau de vidange pendant 5 secondes.

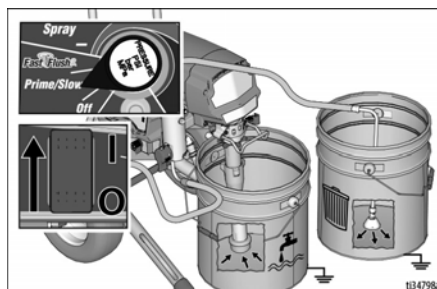

7. Tourner le bouton de régulation de pression vers ARRÊT (à fond dans le sens antihoraire).

Nettoyage du flexible et du pistolet pulvérisateur

8. Tenir le pistolet pulvérisateur contre un seau à déchets métallique mis à la terre. Pointer le pistolet pulvérisateur vers l'intérieur du seau à déchets.
 - a. Déverrouiller la gâchette (A).
 - b. Appuyer sur la gâchette du pistolet pulvérisateur (B) et la maintenir enfoncée.
 - c. Placer la vanne d'amorçage/ pulvérisation à l'horizontale en position PULVÉRISATION (C).
 - d. Tourner le bouton de réglage de la pression à 12h pour lancer le rinçage (D). Pour un résultat optimal, il est également possible de placer le bouton de réglage de la pression sur la position FastFlush.

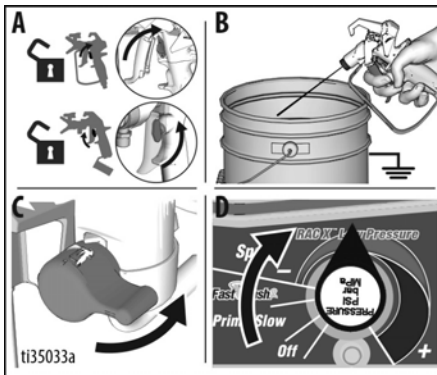

9. Poursuivre le rinçage du système jusqu'à ce que le liquide de rinçage soit clair.
10. Tourner le bouton de régulation de pression sur ARRÊT (à fond dans le sens antihoraire).

11. Arrêter d'actionner le pistolet pulvérisateur.
12. Retirer le tuyau d'aspiration du liquide de rinçage de façon à ce que l'air puisse pénétrer dans la pompe et évacuer le liquide de rinçage hors du flexible et du pistolet pulvérisateur.

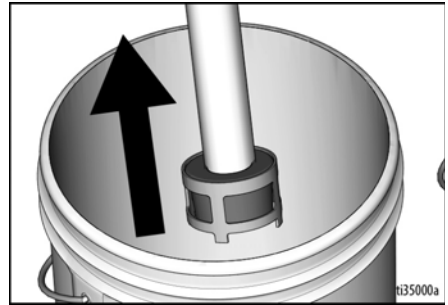

13. Actionner le pistolet pulvérisateur dans le seau de rinçage, et placer le bouton de réglage de la pression à 12h de façon à purger le liquide présent dans le flexible.
14. Une fois l'ensemble du liquide de rinçage purgé, relâcher la gâchette. Verrouiller la gâchette.

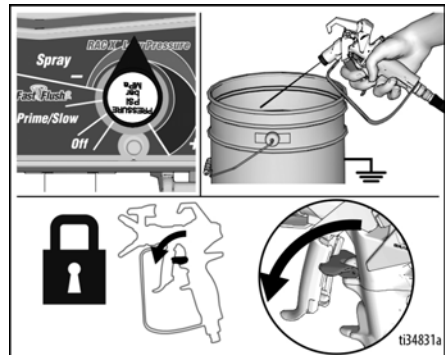

Nettoyage

15. Tourner le bouton de régulation de pression sur ARRÊT et tourner l'interrupteur MARCHE/ARRÊT sur la position **ARRÊT**. Débrancher l'alimentation électrique au pulvérisateur.

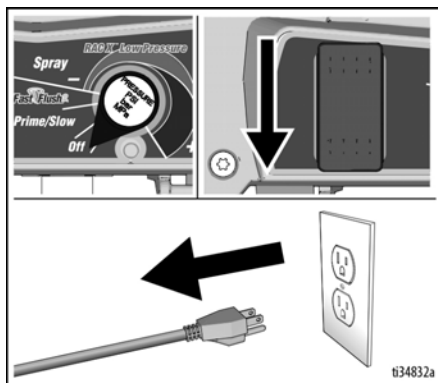

16. Mettre la vanne d'amorçage/de pulvérisation en position AMORÇAGE.
17. Enlever la buse de pulvérisation et le support de buse du pistolet pulvérisateur. Retirer le filtre du pistolet pulvérisateur. Nettoyer et inspecter. Réinstaller l'ensemble. Pour plus d'informations sur le pistolet pulvérisateur, consulter son manuel séparé.
18. Retirer le filtre du pulvérisateur. Nettoyer et inspecter. Réinstaller l'ensemble.

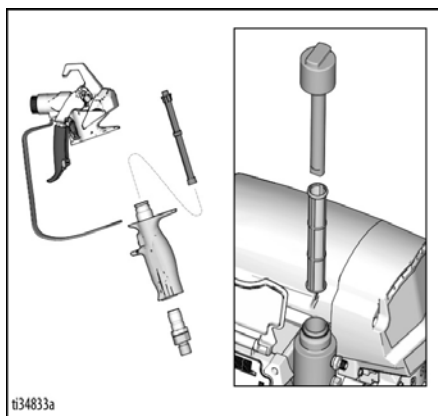

NOTE : En cas de rinçage à l'eau, rincer à nouveau avec de l'essence minérale ou du liquide Pump Armor™ pour que ce produit constitue un revêtement de protection qui empêchera le gel ou la corrosion pendant un stockage prolongé.

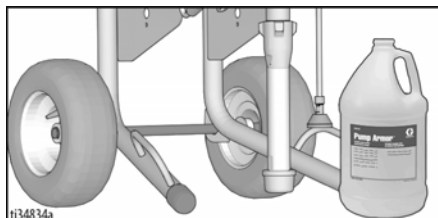

19. Essuyer le pulvérisateur, le flexible et le pistolet pulvérisateur avec un chiffon imbibé d'eau ou d'essence minérale.

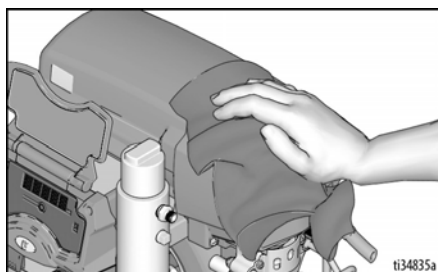

WatchDog

Le pulvérisateur est équipé du système WatchDog™, qui permet de protéger la pompe en l'arrêtant automatiquement si le pulvérisateur est à court de peinture.

Activation ou désactivation du WatchDog

Par défaut, le WatchDog est désactivé. Pour activer ou désactiver le WatchDog, utiliser l'application Graco BlueLink™. Voir la page 30 pour les instructions de téléchargement de l'application BlueLink de Graco.

Il est également possible d'activer/désactiver le WatchDog via l'écran LED (si l'appareil en est doté). Voir la page 34 pour les instructions d'activation ou désactivation du WatchDog à l'aide de l'écran LED.

Réglage de la sensibilité du système WatchDog

Le système WatchDog prévoit trois niveaux de sensibilité (LOW, MEDIUM ou HIGH) pour détecter la pénurie de peinture dans le pulvérisateur. Par défaut, la sensibilité du WatchDog est réglée sur le niveau MEDIUM. La sensibilité du WatchDog peut être modifiée à l'aide de l'application Graco BlueLink ou via l'écran LED, tel qu'indiqué précédemment.

Remplissage de peinture et reprise de la pulvérisation

Si le pulvérisateur est à court de peinture et que le système WatchDog arrête la pompe, appliquer la procédure suivante pour reprendre la pulvérisation.

1. Tourner l'interrupteur ON/OFF (Marche/Arrêt) vers **OFF** (Arrêt).
2. Exécutez la **Procédure de dépressurisation**, page 18.
3. Remplir le seau de peinture.
4. Exécuter la procédure **Remplissage de la pompe (Amorçage de la pompe)**, page 21, puis la procédure **Remplissage du pistolet pulvérisateur et du flexible**, page 21.

Appli BlueLink™

Téléchargez l'application Graco BlueLink depuis l'App Store d'Apple, Google Play ou d'autres magasins d'applications disponibles pour profiter d'une connexion Bluetooth® au pulvérisateur de peinture.

L'application BlueLink permet d'accéder instantanément aux informations, réglages et statistiques du pulvérisateur, ainsi qu'aux fonctionnalités utiles comme le système WatchDog™, tout en profitant d'un suivi optimisé de la maintenance, de l'utilisation du pulvérisateur et des tâches. Retrouvez l'appli Graco BlueLink sur :

<https://www.graco.com/BlueLink>



L'application contient des instructions détaillées. Les instructions sont également disponibles en ligne à l'adresse suivante :

<https://www.graco.com/BlueLinkSupport>

Activation ou désactivation du système BlueLink

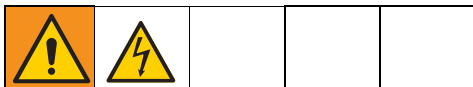

Grâce à l'application Graco BlueLink, les utilisateurs peuvent profiter d'une liaison Bluetooth pour communiquer entre la carte de commande du pulvérisateur et un smartphone. Pour désactiver l'application BlueLink en coupant l'émetteur Bluetooth, appliquer la procédure suivante.

1. Tourner l'interrupteur **MARCHE/ARRÊT** sur la position **ARRÊT**. Placer le bouton de réglage de la pression en position **OFF** (entièrement tourné en sens antihoraire).
2. Débrancher le pulvérisateur de la prise de courant, et patienter 5 minutes le temps de dissiper la puissance accumulée.
3. Retirer le capot du boîtier de commande.
4. Repérer l'emplacement de l'interrupteur de l'émetteur Bluetooth (S2) sur la carte de commande. À l'aide d'un stylo à bille, **DÉSACTIVER** la liaison BlueLink en déplaçant l'interrupteur vers la gauche, ou **ACTIVER** la liaison BlueLink en le déplaçant vers la droite.

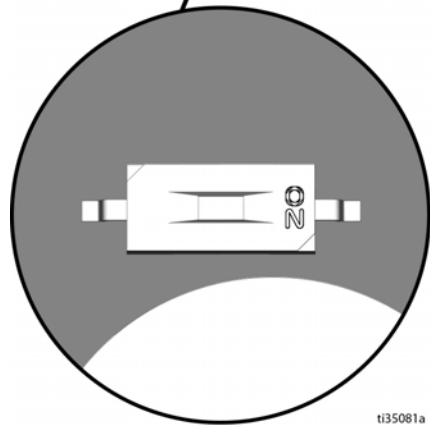
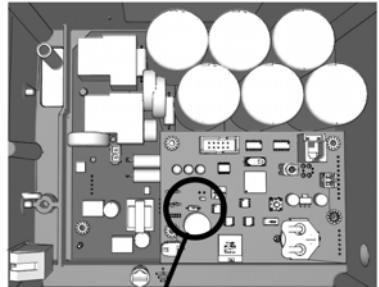

t135081a

5. Remonter le capot du boîtier de commande.

Remplacement de la batterie du système BlueLink

Pour conserver la synchronisation de votre pulvérisateur, votre unité comporte une petite batterie intégrée. Si l'on reçoit le message suivant, la batterie doit être remplacée.

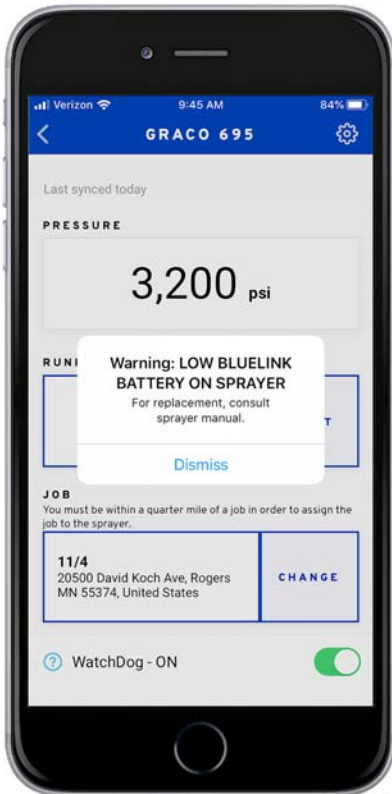

i137542a

1. Couper le pulvérisateur et débrancher l'alimentation électrique.
2. Retirer le couvercle du boîtier de commande.

3. Retirer le couvercle noir de la batterie avec un tournevis cruciforme.

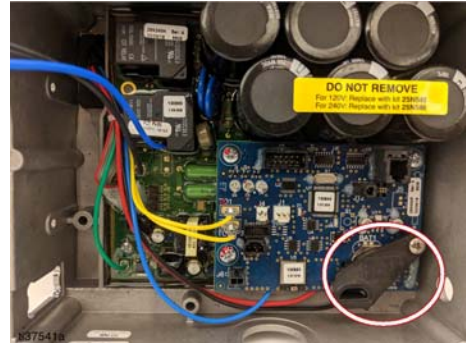

4. Faire glisser la batterie hors du support, vers la gauche.
 5. Remplacer la batterie par une batterie neuve CR2032.
 6. Replacer le couvercle de la batterie sur l'unité.
 7. Fixer le clip sous la carte de commande.
- NOTE :** Le couvercle ne doit pas bouger.
8. Resserrer la vis en place sur le couvercle de la batterie.

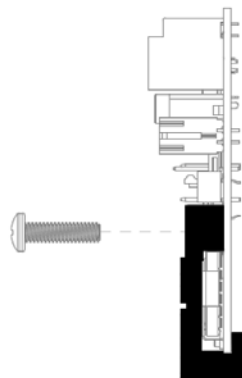

9. Fermer et revisser le couvercle du boîtier de commande sur l'unité.

Affichage LED

(pas sur certains modèles)

Fonctionnement Menu principal

Appuyer brièvement sur la touche **ÉCRAN** pour afficher l'écran suivant. Appuyer et maintenir enfoncé pour changer les unités ou réinitialiser les données.

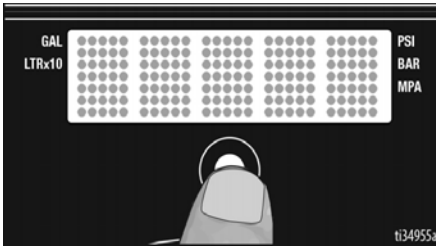

1. Exécuter la **Procédure de dépressurisation**, page 18.
2. Rétablir le courant électrique. L'écran LED affiche une série de tirets si la pression est inférieure à 200 psi (14 bar, 1,4 MPa).

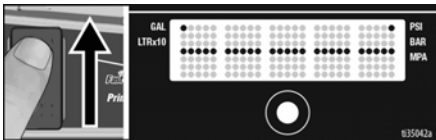

Changement des unités affichées

Appuyer et maintenir la touche **ÉCRAN** enfoncée pendant 5 secondes pour changer les unités de pression (**psi**, **bar**, **MPa**) en les unités voulues. Sélectionner les bars ou MPa pour changer les **gallons en litres x 10**. Pour changer l'affichage des unités, l'écran LED doit être en mode d'affichage des pressions et la pression doit être à zéro.

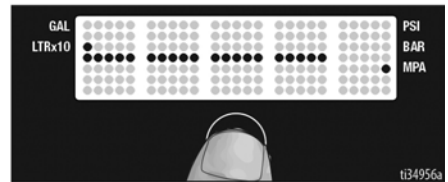
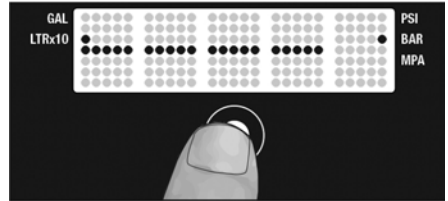
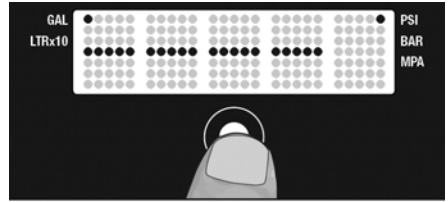

Gallons par tâche

- Appuyer brièvement sur la touche **ÉCRAN** pour passer à gallons par tâche (ou litres x 10).

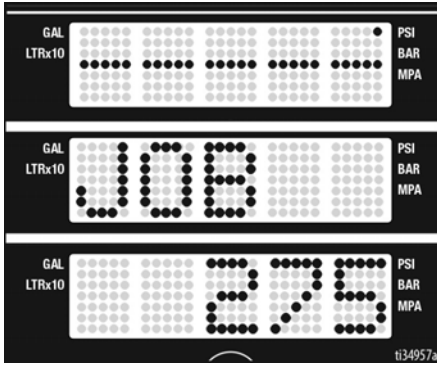

- Appuyer et maintenir la touche **ÉCRAN** enfoncée pour remettre à zéro.

Gallons totaux

- Appuyer brièvement sur la touche **ÉCRAN** pour passer à gallons par durée de vie (ou litres x 10).

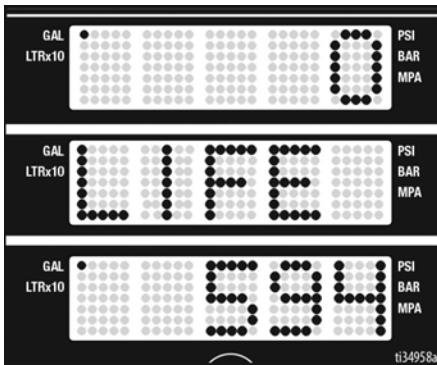

Menu secondaire - Données enregistrées

- Exécutez **Procédure de dépressurisation**, page 18, les étapes 1 à 4 si cela n'a pas encore été fait.

- Mettre sous tension tout en appuyant sur la touche **ÉCRAN** vers le bas.

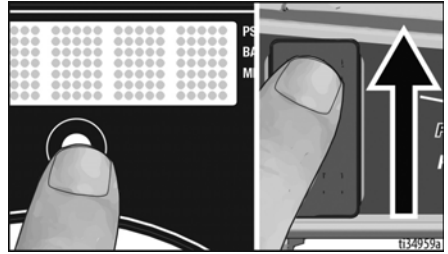

- SERIAL NUMBER** (Numéro de série) s'affiche brièvement sur l'écran.

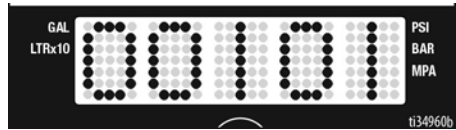

- Appuyer brièvement sur la touche **ÉCRAN** pour passer à **HEURES MOTEUR**. Le total des heures de marche du moteur s'affiche.

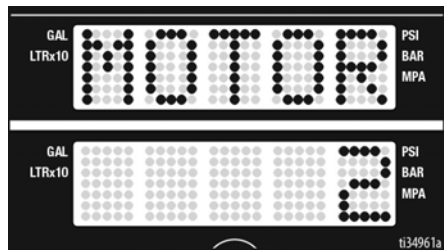

- Appuyer brièvement sur la touche **DISPLAY**. **DERNIER CODE** s'affiche brièvement et le dernier code s'affiche ; par ex. **CODE 06 PROTECTION THERMIQUE DU MOTEUR ACTIVÉE** (consulter le manuel de réparation).

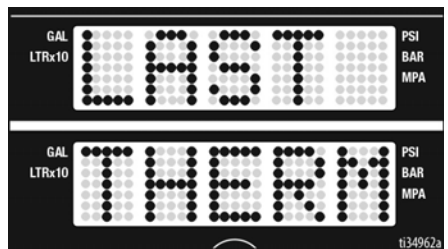

Affichage LED

6. Appuyer et maintenir la touche **ÉCRAN** enfoncée pour effacer le code. Le message NO CODE STORED s'affiche une fois le code effacé

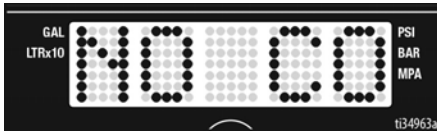

7. Appuyer brièvement sur la touche **DISPLAY**. Le message W-DOG s'affiche à l'écran, puis le message **OFF** s'affiche si le système WatchDog a été arrêté. **MARCHE** s'affiche lorsque le WatchDog est allumé.

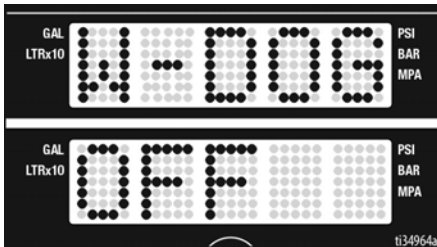

8. Appuyer brièvement sur la touche **DISPLAY** pour faire défiler les niveaux de sensibilité du système WatchDog. Maintenir la touche **DISPLAY** enfoncée pour régler le WatchDog sur les niveaux de sensibilité **LOW**, **MEDIUM** ou **HIGH**. Relâcher la touche **DISPLAY** lorsque la sensibilité souhaitée s'affiche à l'écran. Par défaut, la sensibilité est réglée sur le niveau **MEDIUM**.

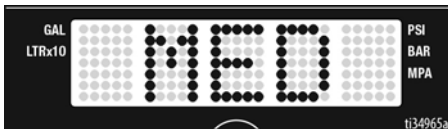

9. Appuyer brièvement sur la touche **ÉCRAN** pour accéder à **RÉV LOGICIEL**.
10. Appuyer brièvement sur la touche **DISPLAY**. **MOTOR ID RESISTOR** défile, puis le numéro de code du modèle s'affiche (voir ci-dessous).

Numéro d'identification du moteur	Modèles
0	695 / 230 V Mark IV
2	795 / 120 V Mark IV
4	1095 / 230 V Mark V
6	1595 / 120 V Mark V / Mark VII
340	Mark X

11. Appuyer brièvement sur la touche **ÉCRAN** pour passer à l'étalonnage du bouton de régulation de pression. **BOUTON** s'affiche. Pour étalonner le bouton de réglage de la pression, appliquer la procédure suivante. Autrement, appuyer brièvement sur la touche **ÉCRAN** pour revenir au **NUMÉRO DE SÉRIE**.



- a. Placer le bouton de réglage de la pression sur la ligne tracée entre la position Fast Flush et le symbole « - ».



- b. Maintenir la touche **DISPLAY** enfoncée pour étalonner le bouton de réglage de la pression. Le message **PASS** s'affiche si le bouton a été correctement aligné, puis le menu revient à l'écran **SERIAL NUMBER**. L'étalonnage du bouton est maintenant terminé.



NOTE : En cas de défaut d'alignement, le message **FAIL** s'affiche à l'écran, puis le message **KNOB** s'affiche de nouveau. Vérifier que le bouton de réglage de la pression est correctement réglé, puis une nouvelle fois la procédure d'étalonnage.

Maintenance

Une maintenance régulière est nécessaire au bon fonctionnement de votre pulvérisateur. La maintenance comprend des actions de routine permettant de garder votre pulvérisateur en bon état et d'éviter d'éventuels problèmes par la suite.



Exécuter **Procédure de dépressurisation**, page 18, avant d'effectuer la maintenance.

Activité	Fréquence
Inspection/nettoyage du filtre du pulvérisateur, de la crépine d'entrée de produit et du filtre du pistolet pulvérisateur.	Chaque jour ou à chaque pulvérisation
Inspection des aérations du capot du moteur en cas de blocage.	Chaque jour ou à chaque pulvérisation
Remplissage de TSL via l'orifice de remplissage.	Chaque jour ou à chaque pulvérisation
Vérification de l'inertie du pulvérisateur. Si le pistolet pulvérisateur n'est PAS actionné, le moteur du pulvérisateur doit caler et ne pas redémarrer avant que le pistolet pulvérisateur ne soit actionné de nouveau. Si le pulvérisateur redémarre SANS que le pistolet pulvérisateur ne soit actionné, vérifier la présence de fuites internes/externes dans la pompe et de fuites dans la vanne d'amorçage.	Tous les 3 785 litres (1 000 gallons)
Ajustement du joint du presse-étoupe. Lorsque les joints de la pompe commencent à fuir après une utilisation prolongée, serrer l'écrou des joints jusqu'à l'arrêt ou la réduction des fuites. Cette opération permet de pulvériser une réserve de 380 L (100 gallons) avant de devoir remplacer les joints. L'écrou des joints peut être resserré sans qu'il faille enlever le joint torique.	En fonction de l'utilisation



L'application BlueLink de Graco permet de planifier et de suivre efficacement les programmes de maintenance. Pour plus d'informations, voir **Maintenance**, page 35.

Recyclage et mise au rebut en fin de vie

Une fois le produit arrivé à la fin de sa durée de vie utile, merci de veiller à le démonter et à le recycler de façon responsable.

Préparation:

- Exécuter la **Procédure de dépressurisation**, page 18.
- Vidanger et éliminer tous les fluides, liquides et produits conformément aux réglementations applicables. Consultez la Fiche de données de sécurité du fabricant.

Démontage et recyclage :

- Démonter les moteurs, cartes de circuit imprimé, écrans et autres composants électroniques. Retirer la pile-bouton du compartiment pile de la carte de commande. Recyclez les déchets électroniques conformément aux réglementations applicables.
- Ne jetez pas les composants électroniques avec les déchets ménagers ou commerciaux.
- Remettre le reste de l'appareil à un centre de recyclage autorisé.

Dépannage







Problèmes de débit produit/mécanique

1. Exécuter la procédure **Procédure de dépressurisation**, page 18 avant de vérifier quelque chose ou de faire une réparation.
2. Les solutions listées au début de chaque problème sont les plus communes.

Problème	Cause	Solution
Aucune peinture ne sort du pistolet pulvérisateur, ou la pression n'a peut-être pas été entièrement évacuée.	Flexible de la pompe ou pistolet pulvérisateur bloqués.	<ol style="list-style-type: none"> 1. Desserrer TRÈS LENTEMENT le raccord du flexible au pistolet pulvérisateur et débrancher le flexible de pulvérisation airless du pistolet. 2. Placer la vanne d'amorçage/pulvérisation à l'horizontale en position PULVÉRISATION. 3. Tenir fermement le flexible et orienter son extrémité vers un seau à peinture. Tourner l'interrupteur MARCHÉ/ARRÊT sur MARCHE et tourner le bouton de régulation de pression sur AMORÇAGE/LENT. <ol style="list-style-type: none"> a. Si le liquide ne s'écoule pas du flexible, le remplacer et passer à l'étape 4. b. Si du liquide sort du tuyau, voir section « Nettoyage du pistolet pulvérisateur et du filtre », page 31. 4. Assembler de nouveau le flexible et le pistolet pulvérisateur et répéter la procédure Remplissage du pistolet pulvérisateur et du flexible, page 21
Le débit de la pompe est faible	Buse de pulvérisation usagée	Suivre la Procédure de dépressurisation , page 18, puis remplacer la buse. Se reporter au manuel séparé du pistolet pulvérisateur ou de la buse.
	Buse de pulvérisation obstruée	Se référez au Débouchage de la buse de pulvérisation , page 25.
	Le réservoir de peinture est vide	Remplir et réamorcer la pompe.
	La crépine du tuyau d'aspiration est bouchée	La retirer et la nettoyer, puis la remonter.
	Les billes de clapet d'aspiration et de piston sont mal installées	Retirer la vanne d'admission et la nettoyer. Vérifier l'absence d'éraflures sur les billes et les sièges ; les remplacer si nécessaire ; consulter le manuel de la pompe. Filtrer la peinture avant utilisation afin d'éliminer les particules susceptibles de boucher la pompe.
	Filtre du pulvérisateur ou filtre du pistolet pulvérisateur bouché ou encrassé.	Nettoyer ou remplacer le filtre.
	Fuite de la vanne d'amorçage	Exécuter la Procédure de dépressurisation , page 18. Remplacer la vanne d'amorçage
	Pompe usée.	Entretien de la pompe nécessaire ; voir le manuel de la pompe.

Problème	Cause	Solution
Le débit de la pompe est faible (suite)	Les joints du presse-étoupe de la pompe sont usés.	Resserrer l'écrou/la coupelle du presse-étoupe. Si la fuite persiste, remplacer les garnitures d'étanchéité (cf. manuel de la pompe). Vérifier également si le siège de vanne de piston présente une peinture séchée ou des éraflures. Remplacer-le le cas échéant. Resserrer l'écrou/la coupelle du presse-étoupe.
	La bille de la vanne d'admission est couverte de produit	Nettoyer la vanne d'admission ; consulter le manuel de la pompe.
	La pression est trop basse	Tourner le bouton de régulation de pression dans le sens horaire pour augmenter la pression.
	Produit trop épais par rapport au diamètre réduit du flexible, ou flexible trop long.	Utiliser un flexible d'un plus gros diamètre et/ou réduire la longueur du flexible.
	Commutateur d'ampères réglé à la valeur basse (position 10 A ou 15 A)	Commutateur réglé sur 16 A ou 20 A.
Le pistolet pulvérisateur crachote	La buse est partiellement bouchée	Se référer au Débouchage de la buse de pulvérisation , page 25.
	Pulvérisateur à court de produit, ou air mal purgé lors de l'amorçage.	Refaire le plein de produit. Se référer au Remplissage de la pompe (Amorçage de la pompe) , page 21. Puis à Remplissage du pistolet pulvérisateur et du flexible , page 21. Vérifier régulièrement l'alimentation en produit pour éviter que la pompe ne tourne à vide.
La pompe est difficile à amorcer	Vanne d'admission bloquée sur son siège.	Retirer le clapet de pied. Nettoyer et inspecter la vanne d'admission.
	Joint torique du tuyau d'aspiration du clapet de pied manquant ou endommagé.	Remplacer le joint torique du tuyau d'aspiration.
	Présence d'air dans la pompe	Se référez au Remplissage de la pompe (Amorçage de la pompe) , page 21. Puis à Remplissage du pistolet pulvérisateur et du flexible , page 21.
	La vanne d'admission présente une fuite	Nettoyez la vanne d'admission. Assurez-vous que le siège de la bille n'est pas entaillé ou usé et que la bille est bien assise sur le siège. Remonter la vanne.
	Les joints de la pompe sont usés	Remplacer les garnitures d'étanchéité de la pompe ; consulter le manuel de la pompe
Le moteur ne fonctionne pas	Le bouton de régulation de pression est réglé trop bas	Tourner le bouton de régulation de pression dans le sens horaire pour augmenter la pression.
	Buse de pulvérisation obstruée	Se référez au Débouchage de la buse de pulvérisation , page 25.
Le moteur fonctionne mais pas la pompe.	Goupille de la pompe volumétrique endommagée ou manquante ; consulter le manuel de la pompe.	Remplacer la goupille si celle-ci est manquante. S'assurer que le ressort de maintien est bien logé dans la gorge autour de la bielle ; consulter le manuel de la pompe.
	L'ensemble de bielle est endommagé ; consulter le manuel de la pompe.	Remplacer l'ensemble de bielle ; consulter le manuel de la pompe.
	Engrenages ou carter d'entraînement endommagé(s).	Vérifier l'état des supports et des engrenages et les remplacer si nécessaire ; consulter le manuel de la pompe.

Électrique

				
<p>Rester à l'écart des composants électriques ou des pièces mobiles lors des opérations de dépannage. Pour éviter tout choc électrique ou tout risque de blessure par des pièces mobiles quand les capots ont été ôtés pour dépannage, attendre 5 minutes après le débranchement du cordon électrique pour permettre à l'électricité de se dissiper.</p>				

Si le pulvérisateur ne fonctionne pas ou ne s'éteint pas, appliquer la procédure ci-dessous avant de rechercher les causes électriques.

1. Exécuter **Procédure de dépressurisation**, page 18.
2. Brancher le pulvérisateur sur une prise fournissant une tension adaptée et raccordée à la terre.
3. Placer l'interrupteur **MARCHE/ARRÊT** sur OFF pendant 30 s, puis de nouveau sur ON. Cette méthode de s'assurer que le pulvérisateur fonctionne en mode normal.

4. Tourner le bouton de régulation de pression de 1/2 tour dans le sens horaire.
5. Observer le voyant d'état BlueLink afin d'identifier et corriger l'erreur, conformément au tableau Guide de dépannage.

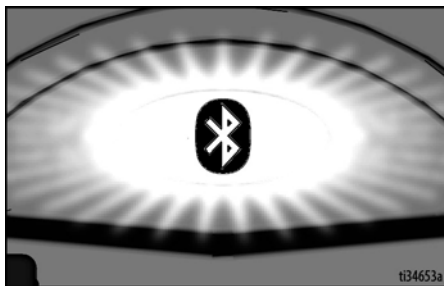

Le nombre de clignotements de la LED correspond au code de l'erreur (par exemple : deux clignotements équivalent au CODE 02).

NOTE : Utiliser l'application BlueLink pour obtenir plus d'informations sur les codes d'erreur.

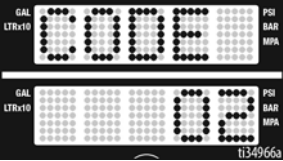
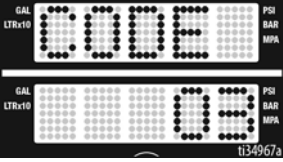
Problème	Cause	Solution
<ul style="list-style-type: none"> Le pulvérisateur ne fonctionne pas du tout L'affichage est nul Le voyant d'état BlueLink reste toujours éteint 	Différents problèmes électriques.	Consulter le tableau de débit, page 46.
Le pulvérisateur ne s'éteint pas	Différents problèmes électriques.	Consulter le tableau de débit, page 48.
<ul style="list-style-type: none"> Le pulvérisateur ne fonctionne pas du tout L'écran indique CODE 02  <ul style="list-style-type: none"> Le témoin d'état du BlueLink clignote 2 fois de façon répétée 	Transducteur défectueux ou problème au niveau de son raccordement.	<ol style="list-style-type: none"> S'assurer que le système n'est pas sous pression (consulter la Procédure de dépressurisation, page 18). Vérifier que les passages de produit ne sont pas obstrués, notamment au niveau du filtre. Utiliser un flexible de pulvérisateur de peinture airless sans tresse métallique, 6,35 mm x 15,2 m (1/4 po. x 50 pi.) minimum. Un flexible plus petit ou à tresse métallique peut produire des pics de pression. Mettre le pulvérisateur en position OFF et couper l'alimentation. Vérifier le transducteur et les branchements sur la carte de commande. Débrancher le transducteur de la prise de la carte de commande. Vérifier que le transducteur et les contacts de la carte de commande sont propres et bien fixés. Rebrancher le transducteur à la prise de la carte de commande. Rétablir l'alimentation, mettre le pulvérisateur sous tension et tourner le bouton de commande d'un demi-tour en sens horaire. Si le pulvérisateur ne fonctionne pas correctement, le mettre hors tension et passer à l'étape suivante. Installer un transducteur neuf. Rétablir l'alimentation, mettre le pulvérisateur sous tension et tourner le bouton de commande d'un demi-tour en sens horaire. Remplacer la carte de commande si le pulvérisateur ne fonctionne pas correctement.
<ul style="list-style-type: none"> Le pulvérisateur ne fonctionne pas du tout L'écran indique CODE 03  <ul style="list-style-type: none"> Le témoin d'état du BlueLink clignote 3 fois de façon répétée 	Problème au niveau du raccordement du transducteur (la carte de commande ne détecte pas de signal de pression).	<ol style="list-style-type: none"> Mettre le pulvérisateur en position OFF et couper l'alimentation. Vérifier le transducteur et les branchements sur la carte de commande. Débrancher le transducteur de la prise de la carte de commande. Vérifier que le transducteur et les contacts de la carte de commande sont propres et bien fixés. Rebrancher le transducteur à la prise de la carte de commande. Raccorder l'alimentation, mettre le pulvérisateur sous tension et tourner le bouton de commande d'un 1/2 dans le sens des aiguilles d'une montre. Si le pulvérisateur ne fonctionne pas correctement, le mettre hors tension et passer à l'étape suivante. Brancher un transducteur fonctionnel sur la prise de la carte de commande. Mettre le pulvérisateur en position ON et tourner le bouton de commande d'un 1/2 tour en sens horaire. Si le pulvérisateur fonctionne, installer un nouveau transducteur. Remplacez la carte de commande si le pulvérisateur ne fonctionne pas. Vérifier la résistance du capteur à l'aide d'un ohmmètre (moins de 9 kOhms entre les câbles rouge et noir et 3-6 kOhms entre les câbles vert et jaune).

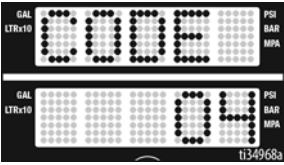
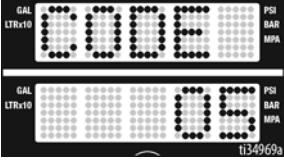
Problème	Cause	Solution
<ul style="list-style-type: none"> Le pulvérisateur ne fonctionne pas du tout L'écran indique CODE 4  <ul style="list-style-type: none"> Le témoin d'état du BlueLink clignote quatre fois de façon répétée 	<p>Surintensités détectées par la carte de commande.</p>	<p>Mettre le pulvérisateur en position OFF et couper l'alimentation. Trouver une tension d'alimentation appropriée pour éviter d'endommager des pièces électroniques.</p>
<ul style="list-style-type: none"> Le pulvérisateur ne fonctionne pas du tout L'écran indique CODE 05  <ul style="list-style-type: none"> Le témoin d'état du BlueLink clignote 5 fois de façon répétée 	<p>La commande ordonne le fonctionnement du moteur, mais l'axe du moteur ne tourne pas.</p>	<ol style="list-style-type: none"> Retirer la pompe et tenter de faire fonctionner le pulvérisateur. Si le moteur tourne, vérifier si la pompe ou le groupe motopropulseur sont bloqués ou gelés. Si le pulvérisateur ne fonctionne pas, passer à l'étape 2. Mettre le pulvérisateur en position OFF et couper l'alimentation. Retirer le couvercle du moteur. Débrancher le(s) connecteur(s) du moteur installé(s) au-dessus de ce dernier. Vérifier que les connecteurs sont bien propres. Rebrancher les connecteurs. Vérifier que les connecteurs sont correctement installés et bien enfoncés. Mettre le pulvérisateur en position OFF et faire tourner le moteur d'un demi-tour. Redémarrer le pulvérisateur. Remplacer la carte de commande si le pulvérisateur fonctionne. Si le pulvérisateur ne fonctionne pas, passer à l'étape 5. Faire un essai de rotation : Procédez à un test au niveau du connecteur de terrain moteur 4 broches de grande taille. Débrancher la pompe à fluide du pulvérisateur. Tester le moteur en plaçant un cavalier entre les broches 1 et 2. Faites tourner le moteur du ventilateur à environ 2 tours/s. Une résistance d'engrenage doit s'appliquer au niveau du ventilateur. Si vous ne sentez aucune résistance, remplacez le moteur. Répéter l'opération pour les ensembles de broches 1 et 3 et 2 et 3. La broche 4 (le fil vert) n'est pas utilisée dans ce test. Si l'essai de rotation a été satisfaisant dans son ensemble, passer à l'étape 6. <p>Voir les branchements indiqués à la page suivante :</p>

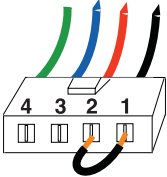
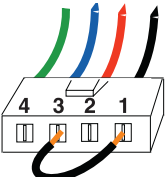
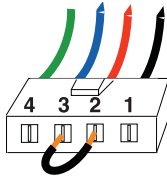
Problème	Cause	Solution
		<p data-bbox="717 240 921 264">Vert Bleu Rouge Noir</p> <p data-bbox="632 380 732 404">ÉTAPE 1 :</p>  <p data-bbox="717 480 921 505">Vert Bleu Rouge Noir</p> <p data-bbox="632 610 732 634">ÉTAPE 2 :</p>  <p data-bbox="717 719 921 743">Vert Bleu Rouge Noir</p> <p data-bbox="632 857 732 881">ÉTAPE 3 :</p> 

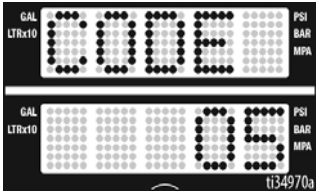
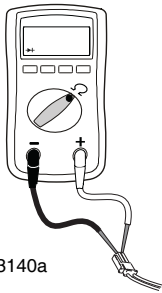
Problème	Cause	Solution												
<ul style="list-style-type: none"> Le pulvérisateur ne fonctionne pas du tout L'écran indique CODE 05  <ul style="list-style-type: none"> Le témoin d'état du BlueLink clignote 5 fois de façon répétée 	<p>La commande ordonne le fonctionnement du moteur, mais l'axe du moteur ne tourne pas.</p>	<ol style="list-style-type: none"> Essai de court-circuit sur site : Procédez à un test au niveau du connecteur de terrain moteur 4 broches de grande taille. Aucune continuité ne doit être relevée au niveau de la broche 4, du fil de terre ou de l'une des 3 broches restantes. Si le test du connecteur de terrain moteur n'est pas satisfaisant, remplacer le moteur. Vérifier l'interrupteur thermique du moteur : Débranchez les câbles thermiques. Régler le compteur sur la valeur en ohms. Le multimètre doit afficher la résistance correcte pour chaque unité (voir tableau ci-dessous).  <p>ti13140a</p> <table border="1" data-bbox="602 808 993 997"> <thead> <tr> <th colspan="2">Tableau de résistance :</th> </tr> </thead> <tbody> <tr> <td>695 / 240V Mark IV</td> <td>0 ohm</td> </tr> <tr> <td>795 / 120V Mark IV</td> <td>2k ohms</td> </tr> <tr> <td>1095/230 V Mark V</td> <td>3.9k ohms</td> </tr> <tr> <td>1595/120V Mark V/Mark VII</td> <td>6.2k ohms</td> </tr> <tr> <td>Mark X</td> <td>10.0k ohms</td> </tr> </tbody> </table>	Tableau de résistance :		695 / 240V Mark IV	0 ohm	795 / 120V Mark IV	2k ohms	1095/230 V Mark V	3.9k ohms	1595/120V Mark V/Mark VII	6.2k ohms	Mark X	10.0k ohms
Tableau de résistance :														
695 / 240V Mark IV	0 ohm													
795 / 120V Mark IV	2k ohms													
1095/230 V Mark V	3.9k ohms													
1595/120V Mark V/Mark VII	6.2k ohms													
Mark X	10.0k ohms													

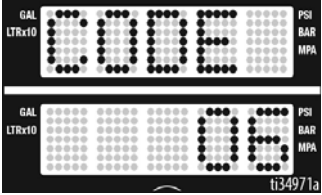
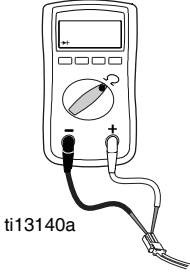
Problème	Cause	Solution												
<ul style="list-style-type: none"> Le pulvérisateur ne fonctionne pas du tout L'écran indique CODE 06  <ul style="list-style-type: none"> Le témoin d'état du BlueLink clignote 6 fois de façon répétée 	<p>Surchauffe du moteur</p>	<p>NOTE: le moteur doit être froid pour procéder au test.</p> <ol style="list-style-type: none"> Installer le pulvérisateur dans un local frais et bien ventilé. Vérifier que l'admission en air du moteur n'est pas obstruée. Retirer le couvercle du moteur. Vérifier que le ventilateur est bien fixé à l'arbre du moteur. Vérifier le connecteur de l'interrupteur thermique (fils jaunes) au-dessus du moteur. Débrancher le connecteur de l'interrupteur thermique au-dessus du moteur. Vérifier que les contacts sont propres et bien fixés. Mesurer la résistance de l'interrupteur thermique. Si la mesure n'est pas correcte, remplacer le moteur. <p>Vérifiez l'interrupteur thermique du moteur : Débranchez les câbles thermiques. Réglez le compteur sur la valeur en ohms. Le multimètre doit afficher la résistance correcte pour chaque unité (voir tableau ci-dessous).</p>  <p>ti13140a</p> <table border="1" data-bbox="625 907 1024 1092"> <thead> <tr> <th colspan="2">Tableau de résistance :</th> </tr> </thead> <tbody> <tr> <td>695 / 240V Mark IV</td> <td>0 ohm</td> </tr> <tr> <td>795 / 120V Mark IV</td> <td>2k ohms</td> </tr> <tr> <td>1095/240V Mark V</td> <td>3.9k ohms</td> </tr> <tr> <td>1595/120V Mark V/Mark VII</td> <td>6.2k ohms</td> </tr> <tr> <td>Mark X</td> <td>10.0k ohms</td> </tr> </tbody> </table> <ol style="list-style-type: none"> Rebrancher le connecteur de l'interrupteur thermique sur la prise de la carte de commande. Rétablir l'alimentation, mettre le pulvérisateur sous tension et tourner le bouton de régulation de pression de 1/2 tour dans le sens horaire. Remplacer la carte de commande si le pulvérisateur ne fonctionne pas. 	Tableau de résistance :		695 / 240V Mark IV	0 ohm	795 / 120V Mark IV	2k ohms	1095/240V Mark V	3.9k ohms	1595/120V Mark V/Mark VII	6.2k ohms	Mark X	10.0k ohms
Tableau de résistance :														
695 / 240V Mark IV	0 ohm													
795 / 120V Mark IV	2k ohms													
1095/240V Mark V	3.9k ohms													
1595/120V Mark V/Mark VII	6.2k ohms													
Mark X	10.0k ohms													

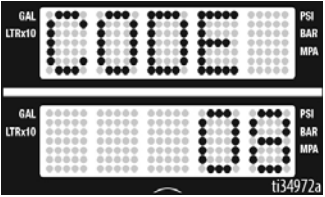
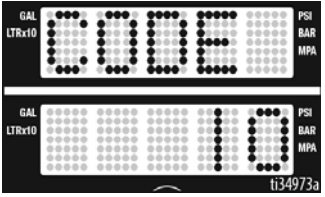
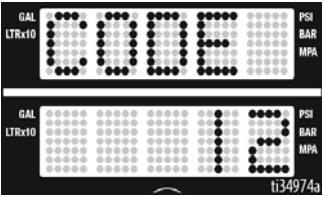
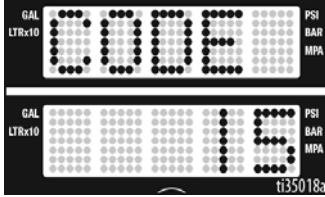
Problème	Cause	Solution
<ul style="list-style-type: none"> Le pulvérisateur ne fonctionne pas du tout L'écran indique CODE 08  <ul style="list-style-type: none"> Le témoin d'état du BlueLink clignote 8 fois de façon répétée 	<p>La tension d'entrée est trop faible pour permettre au pulvérisateur de fonctionner.</p>	<ol style="list-style-type: none"> Mettre le pulvérisateur en position OFF et couper l'alimentation. Débrancher tout autre équipement qui utilise le même circuit. Trouver une tension d'alimentation appropriée pour éviter d'endommager les pièces électroniques.
<ul style="list-style-type: none"> Le pulvérisateur ne fonctionne pas du tout L'écran indique CODE 10  <ul style="list-style-type: none"> Le témoin d'état du BlueLink clignote 10 fois de façon répétée 	<p>La carte de commande surchauffe.</p>	<ol style="list-style-type: none"> Vérifier que l'admission en air du moteur n'est pas obstruée. S'assurer que le ventilateur est bien fixé à l'arbre du moteur. Remplacer la carte de commande. Remplacer le moteur.
<ul style="list-style-type: none"> Le pulvérisateur ne fonctionne pas du tout L'écran indique CODE 12  <ul style="list-style-type: none"> Le témoin d'état du BlueLink clignote 12 fois de façon répétée 	<p>Protection contre un excès de courant activée</p>	<p>Effectuer un cycle d'alimentation.</p>
<ul style="list-style-type: none"> Le pulvérisateur ne fonctionne pas du tout L'écran indique CODE 15  <ul style="list-style-type: none"> Le témoin d'état du BlueLink clignote 15 fois de façon répétée 	<p>Le moteur ne tourne pas (absence de courant dans le moteur)</p>	<ol style="list-style-type: none"> Mettre le pulvérisateur en position OFF et couper l'alimentation. Retirer le couvercle du moteur. Débrancher la commande moteur et vérifier que les connecteurs ne sont pas endommagés. Reconnectez la commande moteur. Mettre l'ensemble sous tension. Si ce code d'erreur continue à s'afficher, remplacer la carte de commande.

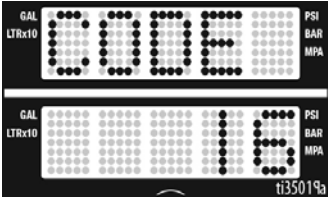
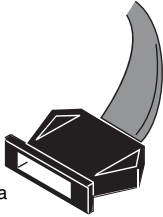
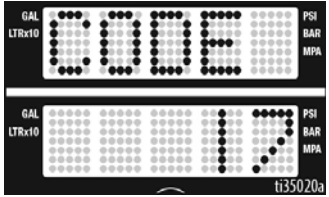
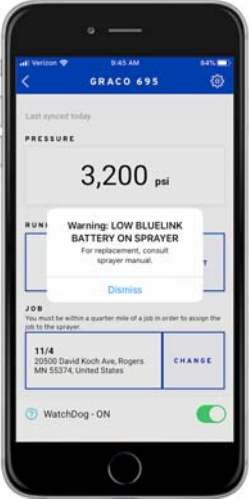
Problème	Cause	Solution
<ul style="list-style-type: none"> Le pulvérisateur ne fonctionne pas du tout L'écran LED affiche CODE 16  <ul style="list-style-type: none"> Le témoin d'état du BlueLink clignote 16 fois de façon répétée 	<p>Capteur de position moteur dysfonctionnel</p>	<ol style="list-style-type: none"> Mette le pulvérisateur en position OFF et couper l'alimentation. Retirer le couvercle du moteur. Débrancher le capteur de position du moteur et vérifier que les connecteurs ne sont pas endommagés.  <p>ti18685a</p> <ol style="list-style-type: none"> Rebrancher le capteur. Rétablir le courant électrique. Si l'erreur persiste, remplacer le moteur.
<ul style="list-style-type: none"> Le pulvérisateur ne fonctionne pas du tout L'écran indique CODE 17  <ul style="list-style-type: none"> Le témoin d'état du BlueLink clignote 17 fois de façon répétée 	<p>Le pulvérisateur est branché sur une mauvaise tension</p>	<ol style="list-style-type: none"> Mette le pulvérisateur en position OFF et couper l'alimentation. Trouver une tension d'alimentation appropriée pour éviter d'endommager les pièces électroniques.
<ul style="list-style-type: none"> Une erreur s'affiche dans l'application BlueLink de Graco 	<p>Batterie déchargée</p>	<p>Voir Remplacement de la batterie du système BlueLink, page 31.</p>

Problèmes électriques, suite

Le pulvérisateur ne fonctionne pas du tout, l'écran n'affiche aucune information et le voyant d'état BlueLink reste éteint.

(Voir procédure sur la page suivante)

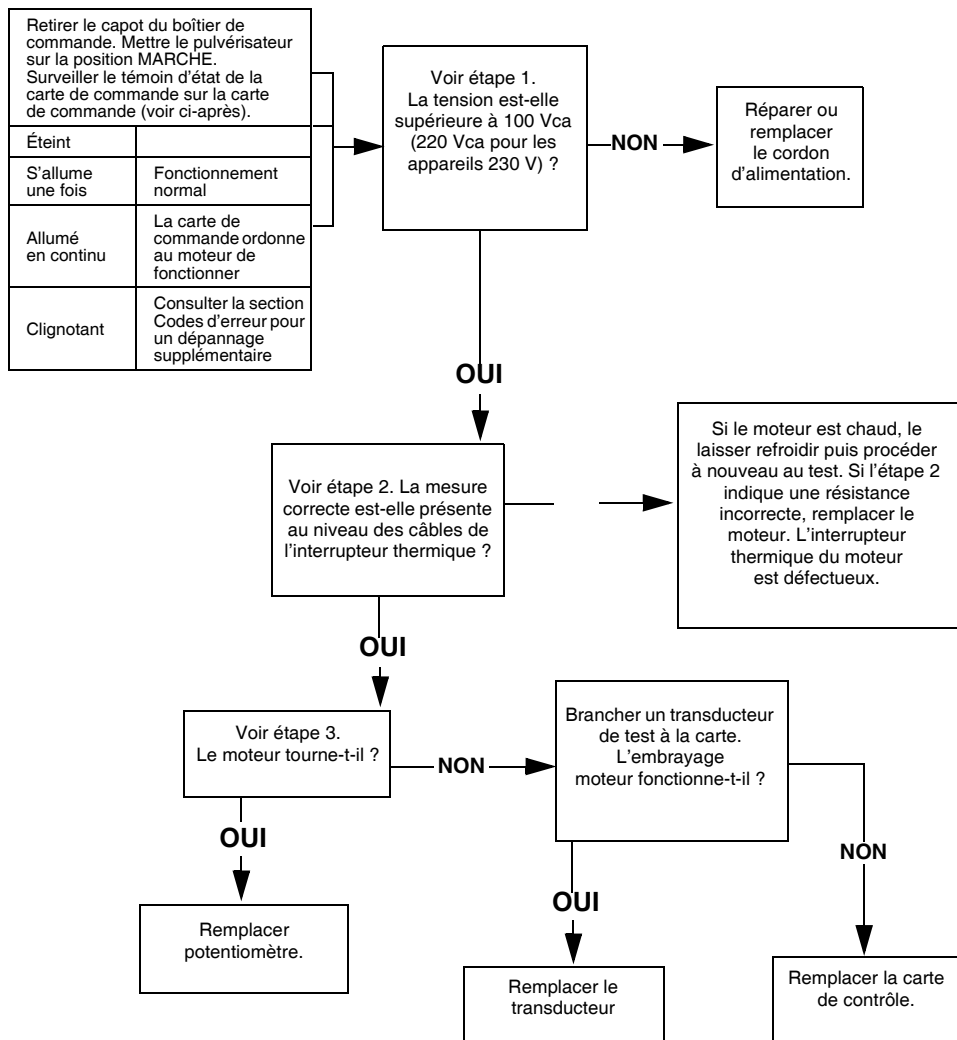

ÉTAPE 1 :

Brancher le cordon d'alimentation et mettre l'appareil en marche. Raccorder les sondes à l'interrupteur marche/arrêt. Régler le multimètre sur l'unité Vca.

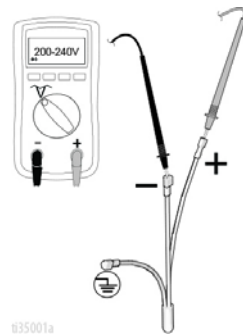
**ÉTAPE 2 :**

Vérifier l'interrupteur thermique du moteur. Débrancher les fils jaunes au-dessus du moteur. La mesure doit être conforme au Tableau de résistance, page 42. **REMARQUE** : le moteur doit être froid lors de la mesure.

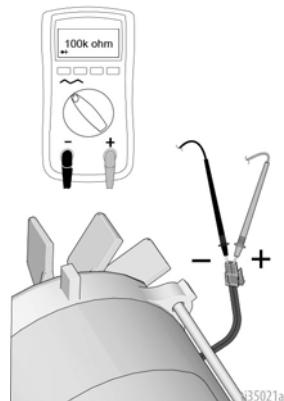
**ÉTAPE 3:**

Brancher le cordon d'alimentation et mettre l'appareil en marche. Débrancher le potentiomètre.

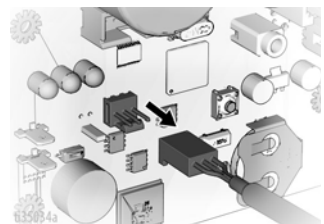

Problèmes électriques, suite

Le pulvérisateur ne s'éteint pas

1. Exécutez la **Procédure de dépressurisation**, page 18. Laissez la vanne d'amorçage ouverte, placez l'interrupteur MARCHE/ARRÊT en position OFF et débranchez le pulvérisateur de la prise de courant.
2. Appliquez la procédure de dépannage indiquée ci-dessous.

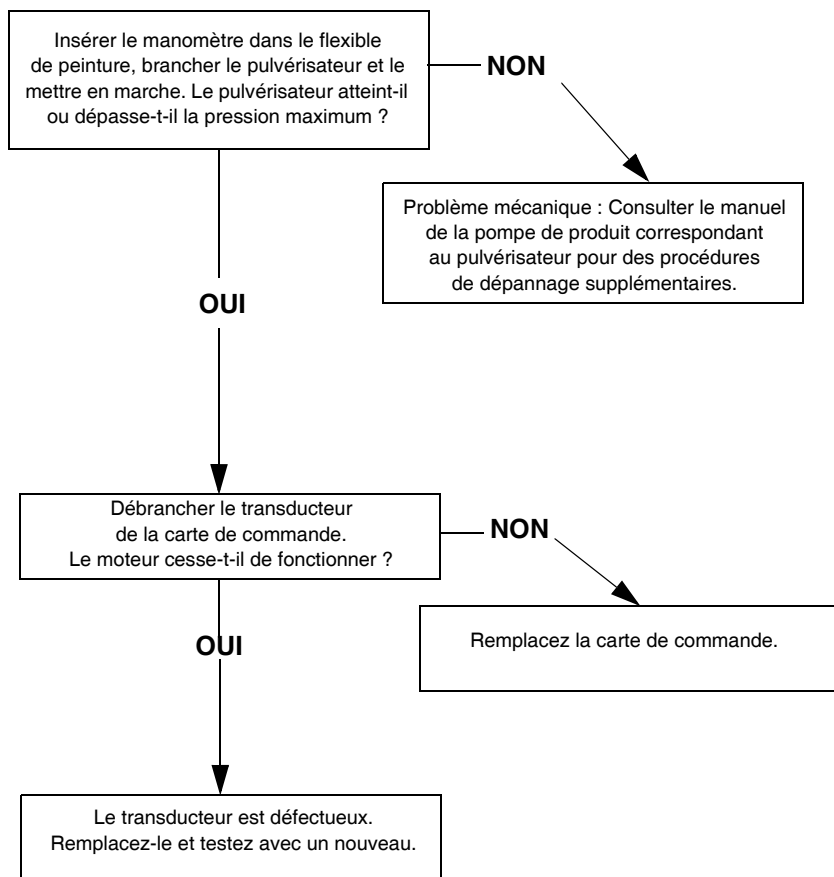

Pièces du Lo-Boy 695/795 standard

Réf.	Couple
△1	4,5 - 5,0 N*m (40-45 pouces-livres)
△2	1,0 - 1,2 N*m (9-11 pouces-livres)
△3	22,6 - 25,9 N*m (200-230 pouces-livres)
△4	21,4 - 23,7 N*m (190-210 pouces-livres)
△5	2,4 - 3,1 N*m (22-28 pouces-livres)
△6	33,8 - 40,6 N*m (25-30 pieds-livres)
△7	94,9 - 108,4 N*m (70-80 pieds-livres)
△8	14,6 - 16,9 N*m (130-150 pouces-livres)
△9	7,3 - 9,6 N*m (65-85 pouces-livres)

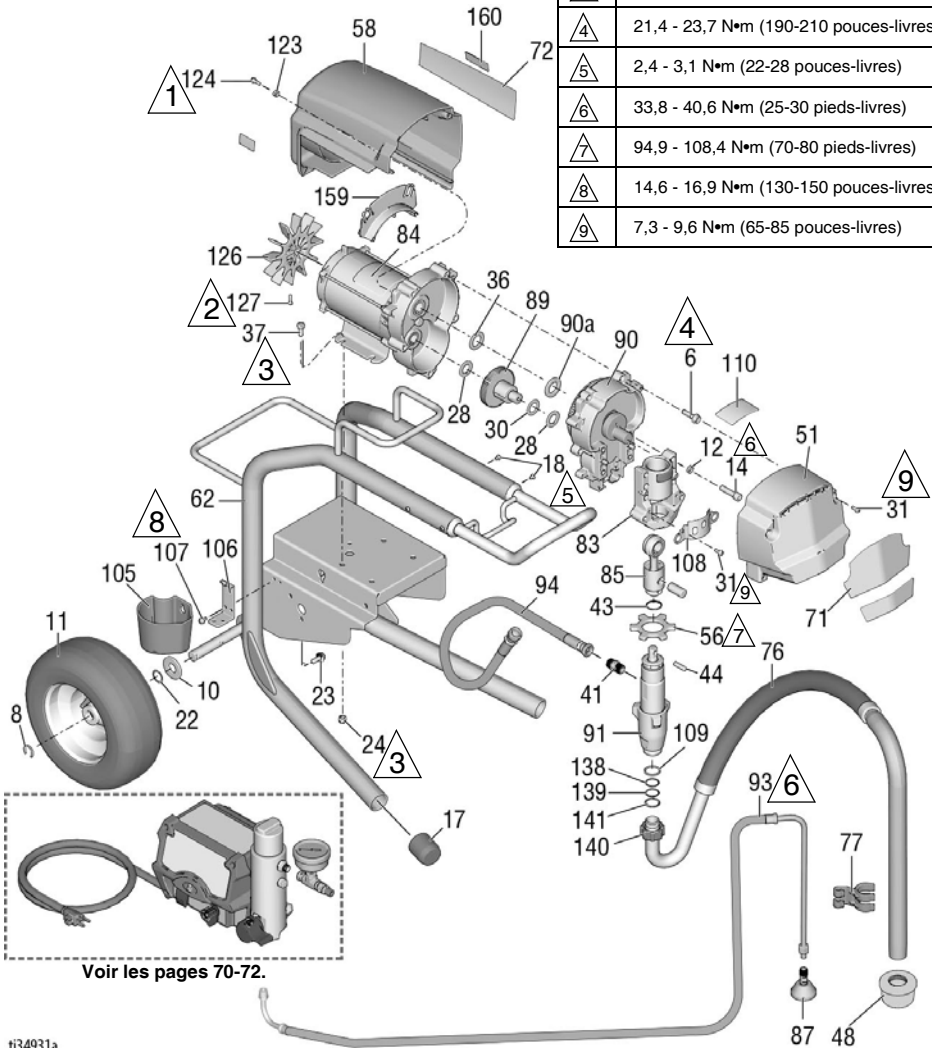

ti34931a

Liste des pièces du Lo-Boy 695/795 standard

Réf.	Pièce	Désignation	Qté.	Réf.	Pièce	Désignation	Qté.
6	15C753	VIS, usinée, torx, tête hex	5	85	241008	TIGE, raccord, <i>comprend la pièce 43</i>	1
8	15E891	ÉTRIER, serrage	2	87	241920	DÉFLECTEUR, fileté	1
10	156306	RONDELLE, plate	2	89	287289	ENGRENAGE, combinaison ; <i>comprend les pièces 28, 30</i>	1
11*	119420	ROUE, pneumatique	2	90	287283	CARTER, entraînement <i>comprend les pièces 6, 36, 90a</i>	1
12	106115	RONDELLE frein, ressort	4	90a	107089	RONDELLE, guidage, butée	1
14	17E788	VIS d'assemblage, six pans creux	4	91	16Y598	POMPE, volumétrique 695/795	1
17	15C871	CAPUCHON, patte	2	93	248217	FLEXIBLE, vidange ; <i>comprend la pièce 87</i>	1
18	109032	VIS, usinée, tête cylindrique	4	94	16X904	FLEXIBLE, couplé, 3/8 x 19,5	1
22	116038	RONDELLE, ressort ondulé	2	99	24A249	POIGNÉE, chariot	1
24	111040	ÉCROU, hex, à embase	4	105	276975	COUPELLE, vidange	1
28	114672	RONDELLE, butée	2	106	15F952	SUPPORT, coupelle de vidange	1
30	114699	RONDELLE, butée	1	107	114423	VIS, usinée, tête hex.	1
31	118444	VIS, mécanique, à collerette à tête hex.	6	108	16X770	PROTECTION, tige de pompe	1
36	116191	RONDELLE, butée	1	109	115099	RONDELLE, tuyau d'arrosage	1
37	100057	VIS, à tête, hexagonale	4	110		ÉTIQUETTE, série Standard	1
41	196178	RACCORD	1		17E924	Ultra	
43	176817	RESSORT, arrêt	1		17G987	Ultimate	
44	176818	GOUPILLE, droite, pgns	1	117	187437	ÉTIQUETTE, couple de serrage	1
48	189920	CRÉPINE, (1-11 1/2 NPSM)	1	123	276980	ŒILLET, capot	2
51	24V023	CAPOT, entraînement, plastique, peint ; <i>comprend la pièce 31</i>	1	124	119250	VIS, à collerette, rondelle à tête hexagonale	2
56	17A257	ÉCROU, serrage	1	126	15D088	VENTILATEUR, moteur	1
58	287281	BOUCHIER 695, moteur, peint ; <i>comprend les pièces 123, 124</i>	1	127	115477	VIS, usinée, Torx, tête cylindrique	1
62	24Y424	CHÂSSIS, chariot	1	128▲		ÉTIQUETTE, AVERTISSEMENT (non illustrée)	1
71		ÉTIQUETTE, avant	1		222385	anglais, français, espagnol	
	17E728	Ultra 695			17A134	Anglais, chinois, coréen	
	17E730	Ultra 795			17R476	Anglais, espagnol, portugais	
	17E736	Ultimate 695		138	117559	Joint torique	2
72		ÉTIQUETTE, latérale	1	139	118505	BAGUE, de retenue, externe	1
	17E729	Ultra 695		140	15C980	CONTRE-ÉCROU	1
	17E731	Ultra 795		141	15C981	RONDELLE, raccord d'aspiration	1
	17E737	Ultimate 695		159	278075	CHICANE	1
76	248216	FLEXIBLE, aspiration ; <i>comprend les pièces 109, 138, 139, 140, 141</i>	1	160	15Y118	ÉTIQUETTE, Made in USA	1
77	15D000	AGRAFE, tuyau de vidange	1				
83	24V026	LOGEMENT, roulements ; <i>comprend les pièces 12, 14, 31, 108, 117</i>	1				
84	257185	MOTEUR, électrique ; <i>comprend les pièces 126, 127</i>	1				

* KIT 253132, réparation, tuyau, 28 cm (11 po.)

▲ Des étiquettes, plaques et fiches d'avertissement de rechange sont mises à disposition gratuitement.

Pièces du Hi-Boy 695/795/Mark IV HD standard

Pièces du Hi-Boy 695/795/Mark IV HD standard

Réf.	Couple
1	4,5 - 5,0 N•m (40-45 pouces-livres)
2	1,0 - 1,2 N•m (9-11 pouces-livres)
3	22,6 - 25,9 N•m (200-230 pouces-livres)
4	21,4 - 23,7 N•m (190-210 pouces-livres)
5	2,4 - 3,1 N•m (22-28 pouces-livres)
6	33,8 - 40,6 N•m (25-30 pieds-livres)
7	94,9 - 108,4 N•m (70-80 pieds-livres)
8	14,6 - 16,9 N•m (130-150 pouces-livres)
9	7,3 - 9,6 N•m (65-85 pouces-livres)

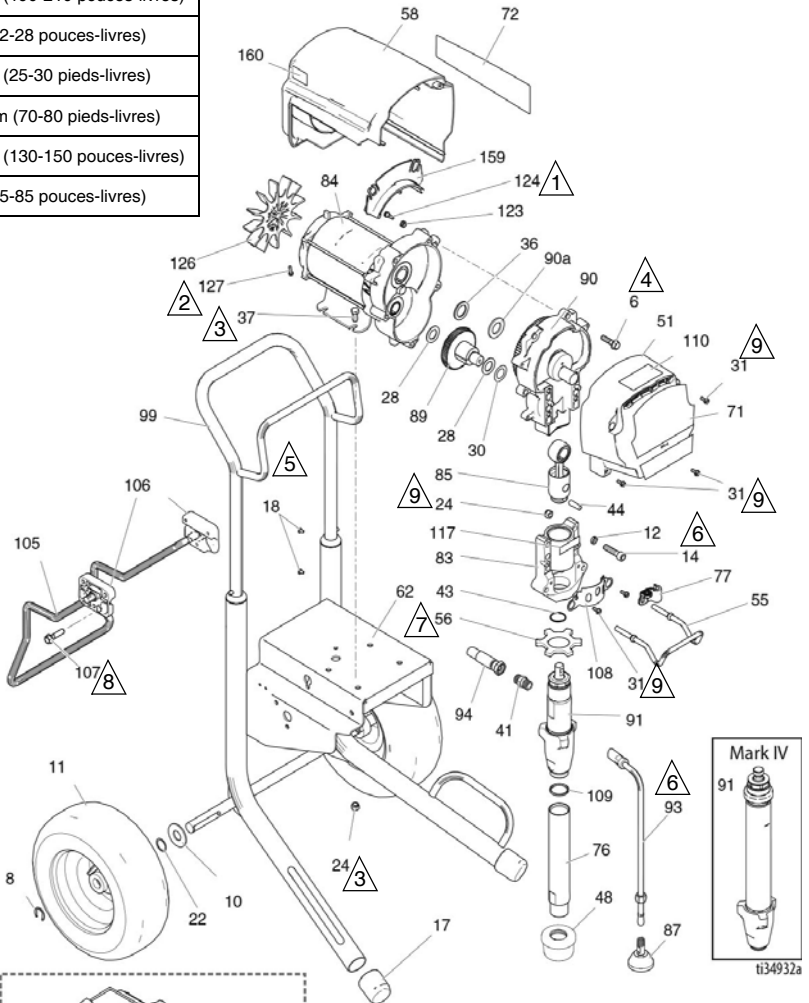

Liste des pièces détachées du modèle 695/795/Mark IV HD Hi-Boy

Réf.	Pièce	Désignation	Qté.	Réf.	Pièce	Désignation	Qté.
6	15C753	VIS, usinée, torx, tête hex	5		257185	695/Mark IV 230 V	
8	15E891	ÉTRIER, serrage	2		257186	795/Mark IV 120V	
10	156306	RONDELLE, plate	2	85	241008	TIGE, raccord, <i>comprend la pièce 43</i>	1
11*	119420	ROUE, pneumatique	2				
12	106115	RONDELLE frein, ressort	4	87	241920	DÉFLECTEUR, fileté	1
14	17E788	VIS d'assemblage, six pans creux	4	89	287289	ENGRENAGE, combinaison ; <i>comprend les pièces 28, 30</i>	1
17	15C871	CAPUCHON, patte	2				
18	109032	VIS, usinée, tête cylindrique	4	90		CARTER, entraînement ; <i>comprend les pièces 6, 36, 90a</i>	1
22	116038	RONDELLE, ressort ondulé	2		287283	695/Mark IV 230 V	
24	111040	ÉCROU, hex, à embase	6		287284	795/Mark IV 120V	
28	114672	RONDELLE, butée	2	90a	107089	RONDELLE, guidage, butée	1
30	114699	RONDELLE, butée	1	91		POMPE ; volumétrique <i>comprend les pièces 41, 109</i>	1
31	118444	VIS, mécanique, à collerette à tête hex.	6		16Y598	695/795	
36	116191	RONDELLE, butée	1		17H828	Mark IV HD	
37	100057	VIS, à tête, hexagonale	4	93	244240	FLEXIBLE, couplé ; <i>comprend la pièce 87</i>	1
41	196178	RACCORD	1	94	16X904	FLEXIBLE, couplé, 3/8 x 19,5	1
43	176817	RESSORT, arrêt	1	99	287489	POIGNÉE, chariot	1
44	176818	GOUPILLE, droite, pgns	1	105	16X695	SUSPENSION, support, chariot	1
48	189920	CRÉPINE, (1-11 1/2 NPSM)	1	106	15C982	CAM, chariot	2
51	24V023	CAPOT, entraînement, plastique, peint ; <i>comprend la pièce 31</i>	1	107	114531	VIS, usinée, rondelle à tête hexagonale	4
55	16C457	CROCHET, seau	1	108	16X770	PROTECTION, tige de pompe	1
56	17A257	ÉCROU, serrage	1	109	118494	JOINT torique	1
58		PROTECTION, moteur, peinte ; <i>comprend les pièces 123, 124</i>	1	110		ÉTIQUETTE, série Standard	1
	287281	695/Mark IV 230 V			17E924	Ultra/Mark HD	
	287282	795/Mark IV 120V			17G987	Ultimate	
62	24Y429	CHÂSSIS, chariot	1	117	187437	ÉTIQUETTE, couple de serrage	1
71		ÉTIQUETTE, avant	1	123	276980	CEILLET, capot	2
	17E728	Ultra 695		124	119250	VIS, à collerette, tête cylindrique, rondelle	2
	17E730	Ultra 795		126	15D088	VENTILATEUR, moteur	1
	17E736	Ultimate 695		127	115477	VIS, usinée, torx, tête, cylindrique	1
	17E738	Ultimate 795		128▲		ÉTIQUETTE, AVERTISSEMENT (non illustrée)	1
	17E745	Mark IV HD			222385	anglais, français, espagnol	
72		ÉTIQUETTE, latérale	1		17A134	Anglais, chinois, coréen	
	17E729	Ultra 695			17R476	Anglais, espagnol, portugais	
	17E731	Ultra 795		159	278075	CHICANE	1
	17E737	Ultimate 695		160	15Y118	ÉTIQUETTE, Made in USA	1
	17E739	Ultimate 795					
	17E744	Mark IV 230 V					
	17E746	Mark IV 120V					
76	248214	TUYAU, admission, <i>comprend la pièce 109</i>	1				
77	278204	BRIDE, ressort	1				
		BOÎTIER, roulement ; <i>comprend les pièces 12, 14, 24, 31, 55, 77, 108, 117</i>	1				
83	24V026		1				
84		MOTEUR, électrique ; <i>comprend les pièces 106, 127</i>	1				

* KIT 253132, réparation, tuyau, 28 cm (11 po.)

▲ Des étiquettes, plaques et fiches d'avertissement de rechange sont mises à disposition gratuitement.

Pièces du Hi-Boy 1095/1595/Mark V HD/Mark VII HD

Pièces du Hi-Boy 1095/1595/Mark V HD/Mark VII HD standard

Réf.	Couple
1	4,5 - 5,0 N•m (40-45 pouces-livres)
2	1,0 - 1,2 N•m (9-11 pouces-livres)
3	22,6 - 25,9 N•m (200-230 pouces-livres)
4	21,4 - 23,7 N•m (190-210 pouces-livres)
5	2,4 - 3,1 N•m (22-28 pouces-livres)
6	33,8 - 40,6 N•m (25-30 pieds-livres)
7	94,9 - 108,4 N•m (70-80 pieds-livres)
8	14,6 - 16,9 N•m (130-150 pouces-livres)
9	7,3 - 9,6 N•m (65-85 pouces-livres)

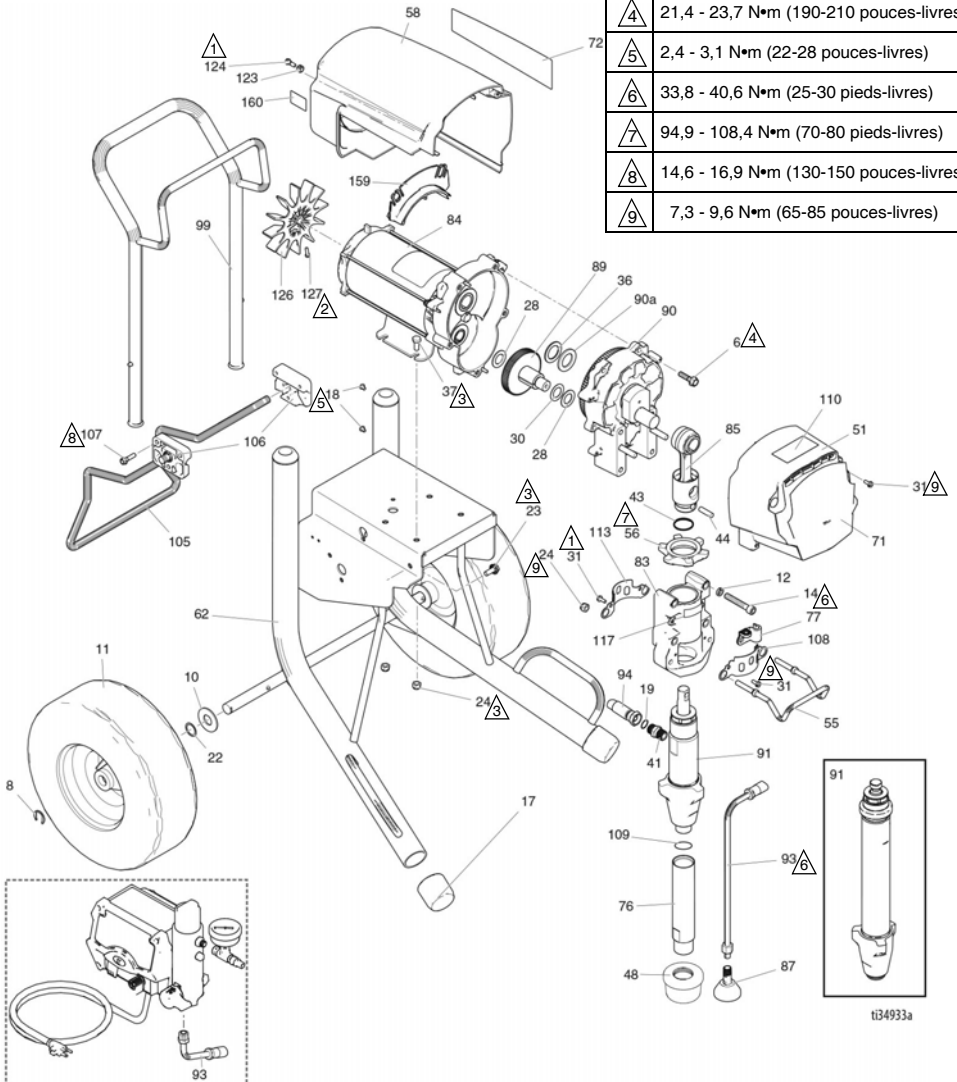

ti34933a

Liste des pièces détachées du modèle 1095/1595/Mark V HD Hi-Boy

Réf.	Pièce	Désignation	Qté.	Réf.	Pièce	Désignation	Qté.
6	15C753	VIS, usinée, torx, tête hex	5	257187	1095/Mark V 230V/Mark V Japon		
8	15E891	ÉTRIER, serrage	2	257188	1595/Mark V 120 V/UK Mark V/Mark VII		
10	156306	RONDELLE, plate	2	85	24V021	TIGE, raccord ; <i>comprend les pièces 43, 44</i>	1
11*	119509	ROUE, pneumatique	2	87	241920	DÉFLECTEUR, fileté	1
12	106115	RONDELLE frein, ressort	4	89	287290	ENGRENAGE, combinaison ; <i>comprend les pièces 28, 30</i>	1
14	17E789	VIS d'assemblage, six pans creux	4	90		CARTER, entraînement <i>comprend les pièces 6, 36, 90a</i>	1
17	276974	CAPUCHON, patte	2		287294	1095 110 V/120 V	
18	108795	VIS, usinée, tête cylindrique	4		287295	1095 230 V/1595/Mark V	
19	102982	JOINT TORIQUE, étanchéité (Mark V/Mark VII)	1		24M417	Mark VII	
22	116038	RONDELLE, ressort ondulé	2	90a	194173	RONDELLE, guidage, butée	1
23	117791	VIS, capuchon, tête avec bride	2	91		POMPE ; volumétrique <i>comprend les pièces 41, 76, 109</i>	1
24	111040	ÉCROU, hex, à embase	6		16Y706	1095/1595	
28	114672	RONDELLE, butée	2		17H829	Mark V	
30	114699	RONDELLE, butée	1		17H830	Mark VII	
31	118444	VIS, mécanique, à collerette à tête hex.	8	93	244240	FLEXIBLE, vidange ; <i>comprend la pièce 87</i>	1
36	116192	RONDELLE, butée	1	94		FLEXIBLE, couplé, 3/8 x 15,75	1
37	100057	VIS, à tête, hexagonale	4		16X904	1095/1595	
41		RACCORD, pompe, démontage rapide	1		24V029	Mark V/Mark VII ; <i>comprend la pièce 19</i>	
	196178	1095/1595		99	24A250	POIGNÉE, chariot	1
	16X834	Mark V/Mark VII		105	16X696	SUSPENSION, support, chariot	1
43	119778	RESSORT, arrêt	1	106	15C982	CAM, chariot	2
44	183210	GOUPILLE, pompe	1	107	114531	VIS, usinée, rondelle à tête hexagonale	4
48	189920	CRÉPINE, (1-11 1/2 NPSM)	1	108	16X770	POMPE, tige de protection	1
51	24V024	CAPOT, entraînement, plastique, peint ; <i>comprend la pièce 31</i>	1	109	118494	JOINT torique	1
55	16C457	CROCHET, seuil	1	110		ÉTIQUETTE, série Standard	1
56	193031	ÉCROU, serrage	1		17E924	Ultra/Mark	
58	287282	PROTECTION, moteur, peinte ; <i>comprend les pièces 123, 124</i>	1		17G987	Ultimate	
62	24Y428	CHÂSSIS, chariot 1095/1595	1	113	15C762	PROTECTION, tige de pompe	1
71		ÉTIQUETTE, UltraMax	1	117	187437	ÉTIQUETTE, couple de serrage	1
	17E732	Ultra 1095		123	276980	CEILLET, capot	2
	17E734	Ultra 1595		124	119250	VIS, à collerette, tête cylindrique, rondelle	3
	17E740	Ultimate 1095		126	15D088	VENTILATEUR, moteur	1
	17E742	Ultimate 1595		127	115477	VIS, usinée, torx, tête, cylindrique	1
	17E747	Mark IV HD		128▲		ÉTIQUETTE, AVERTISSEMENT (non illustrée)	1
	17E749	Mark VII HD			222385	anglais, français, espagnol	
72		ÉTIQUETTE, UltraMax II 1095/1595	1		17A134	Anglais, chinois, coréen	
	17E733	Ultra 1095			17R476	Anglais, espagnol, portugais	
	17E735	Ultra 1595		159	278075	CHICANE	1
	17E741	Ultimate 1095		160	15Y118	ÉTIQUETTE, Made in USA	1
	17E743	Ultimate 1595		161	110476	RACCORD, Mark VII	1
	17E748	Mark IV HD					
	17E750	Mark VII HD					
76	248215	TUYAU, admission, <i>comprend la pièce 109</i>	1				
77	278204	AGRAFE, tuyau de vidange	1				
		BOÏTIER, roulement ; <i>comprend les pièces 12, 14, 24, 31, 55, 77, 108, 113, 117</i>	1				
83	24V027						
		MOTEUR électrique ; <i>comprend les pièces 126, 127</i>	1				
84							

* KIT 253132, réparation, tuyau, 28 cm (11 po.)

▲ Des étiquettes, plaques et fiches d'avertissement de rechange sont mises à disposition gratuitement.

Pièces du Mark X HD standard

Rep.	Couple
①	4,5 - 5,0 N•m (40-45 pouces-livres)
②	6,2 - 6,7 N•m (55-60 pouces-livres)
③	22,6 - 25,9 N•m (200-230 pouces-livres)
④	21,4 - 23,7 N•m (190-210 pouces-livres)
⑤	2,4 - 3,1 N•m (22-28 pouces-livres)
⑥	33,8 - 40,6 N•m (25-30 pieds-livres)
⑦	94,9 - 108,4 N•m (70-80 pieds-livres)
⑧	14,6 - 16,9 N•m (130-150 pouces-livres)
⑨	7,3 - 9,6 N•m (65-85 pouces-livres)

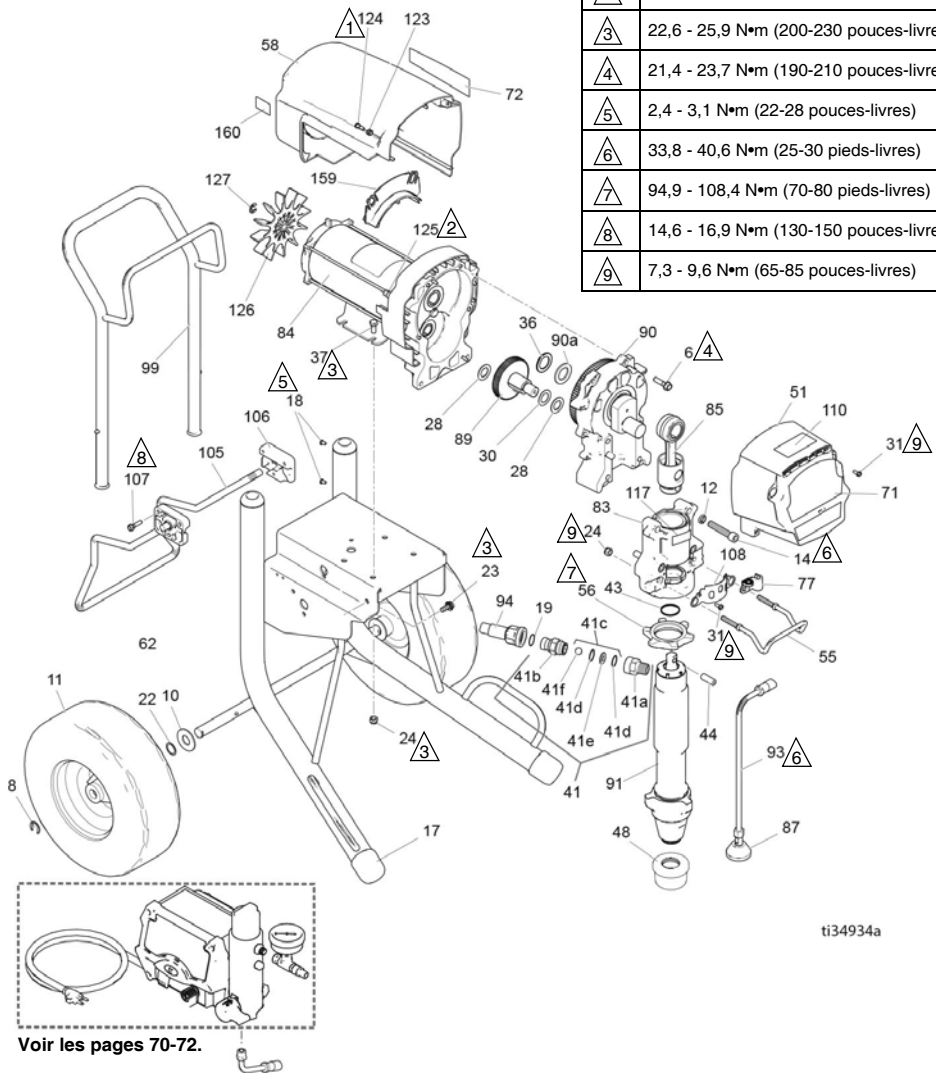

ti34934a

Liste des pièces du modèle Mark X HD standard

Réf.	Réf.	Désignation	Qté.	Réf.	Réf.	Désignation	Qté.
6	15C753	VIS, usinée, torx, tête hex	6	90	287990	CARTER, entraînement ; <i>comprend les pièces 6, 36, 90a</i>	1
8	15E891	ÉTRIER, serrage	2	90a	194173	RONDELLE, guidage, butée	1
10	156306	RONDELLE, plate	2	91	17H831	POMPE, volumétrique	1
11*	119509	ROUE, pneumatique	2	93	244240	FLEXIBLE, vidange ; <i>comprend la pièce 87</i>	1
12	112600	RONDELLE frein, ressort	4	94	24V029	FLEXIBLE, couplé ; <i>comprend la pièce 19</i>	1
14	17E790	VIS d'assemblage, six pans creux	4	99	24A250	POIGNÉE, chariot	1
17	276974	CAPUCHON, patte	2	105	16X696	SUSPENSION, support, chariot	1
18	108795	VIS, usinée, tête cylindrique	4	106	15C982	CAM, chariot	2
19	102982	Joint torique	1	107	114531	VIS, usinée, rondelle à tête hexagonale	4
22	116038	RONDELLE, ressort ondulé	2	108	16X770	PROTECTION, tige de pompe	1
23	117791	VIS, à tête, à bride	2	110	17E924	ÉTIQUETTE, série Standard	1
24	111040	CONTRE-ÉCROU	6	117	187437	ÉTIQUETTE, couple de serrage	1
28	114672	RONDELLE, butée	2	123	276980	ŒILLET, capot	2
30	114699	RONDELLE, butée	1	124	119250	VIS, à collerette, tête cylindrique, rondelle	3
31	118444	VIS, mécanique, à collerette à tête hex.	6	125	15G845	ENTRETOISE, espacement	2
36	116192	RONDELLE, butée	1	126	15V577	VENTILATEUR, moteur	1
37	100057	VIS, à tête, hexagonale	4	127	122347	VIS, usinée, torx, tête, cylindrique	1
41	24U755	CLAPET anti-retour, démontage rapide	1	128▲		ÉTIQUETTE, AVERTISSEMENT (non illustrée)	1
41a	16N461	BOÎTIER, siège, clapet anti-retour	1		222385	anglais, français, espagnol	
41b	16X837	BOÎTIER, bille, clapet anti-retour	1		17A134	Anglais, chinois, coréen	
41c	24M725	KIT, réparation, clapet anti-retour ; <i>comprend les pièces 41d, 41e, 41f</i>	1		17R476	Anglais, espagnol, portugais	
41d		Joint torique	2	159	278075	CHICANE	1
41e		SIÈGES	1	160	15Y118	ÉTIQUETTE, Made in USA	1
41f		BILLE	1				
43	119677	RESSORT, arrêt	1				
44	19B144	BROCHE, pompe	1				
48	189920	CRÉPINE, (1-11 1/2 NPSM)	1				
51	24V025	CAPOT, entraînement, plastique, peint ; <i>comprend la pièce 31</i>	1				
55	16C457	CROCHET, seau	1				
56	193394	ÉCROU, retenue	1				
58	287282	PROTECTION, moteur, peinte ; <i>comprend les pièces 123, 124</i>	1				
62	24Y428	CHÂSSIS, chariot	1				
71	17E751	ÉTIQUETTE, Mark X, avant	1				
72	17E752	ÉTIQUETTE, Mark X, latérale	1				
77	278204	AGRAFE, tuyau de vidange	1				
83	24V028	BOÎTIER, roulement ; <i>comprend les pièces 12, 14, 24, 31, 55, 77, 108, 117</i>	1				
84	258909	MOTEUR électrique ; <i>comprend les pièces 125, 126, 127</i>	1				
85	24V022	TIGE, raccord ; <i>comprend les pièces 43, 44</i>	1				
87	241920	DÉFLECTEUR, fileté	1				
89	288035	ENGRENAGE, combinaison ; <i>comprend les pièces 28, 30</i>	1				

* KIT 253132, réparation, tuyau, 28 cm (11 po.)

▲ Des étiquettes, plaques et fiches d'avertissement de rechange sont mises à disposition gratuitement.

Pièces du 695/795/Mark IV HD ProContractor

Réf.	Couple
△1	4,5 - 5,0 N•m (40-45 pouces-livres)
△2	1,0 - 1,2 N•m (9-11 pouces-livres)
△3	22,6 - 25,9 N•m (200-230 pouces-livres)
△4	21,4 - 23,7 N•m (190-210 pouces-livres)
△5	13,5 - 14,6 N•m (120-130 pouces-livres)
△6	33,8 - 40,6 N•m (25-30 pieds-livres)
△7	51,5 - 56,9 N•m (38-42 pieds-livres)
△8	14,6 - 16,9 N•m (130-150 pouces-livres)
△9	10,1 - 12,4 N•m (90-110 pouces-livres)
△10	7,3 - 9,6 N•m (65-85 pouces-livres)

Voir page 68

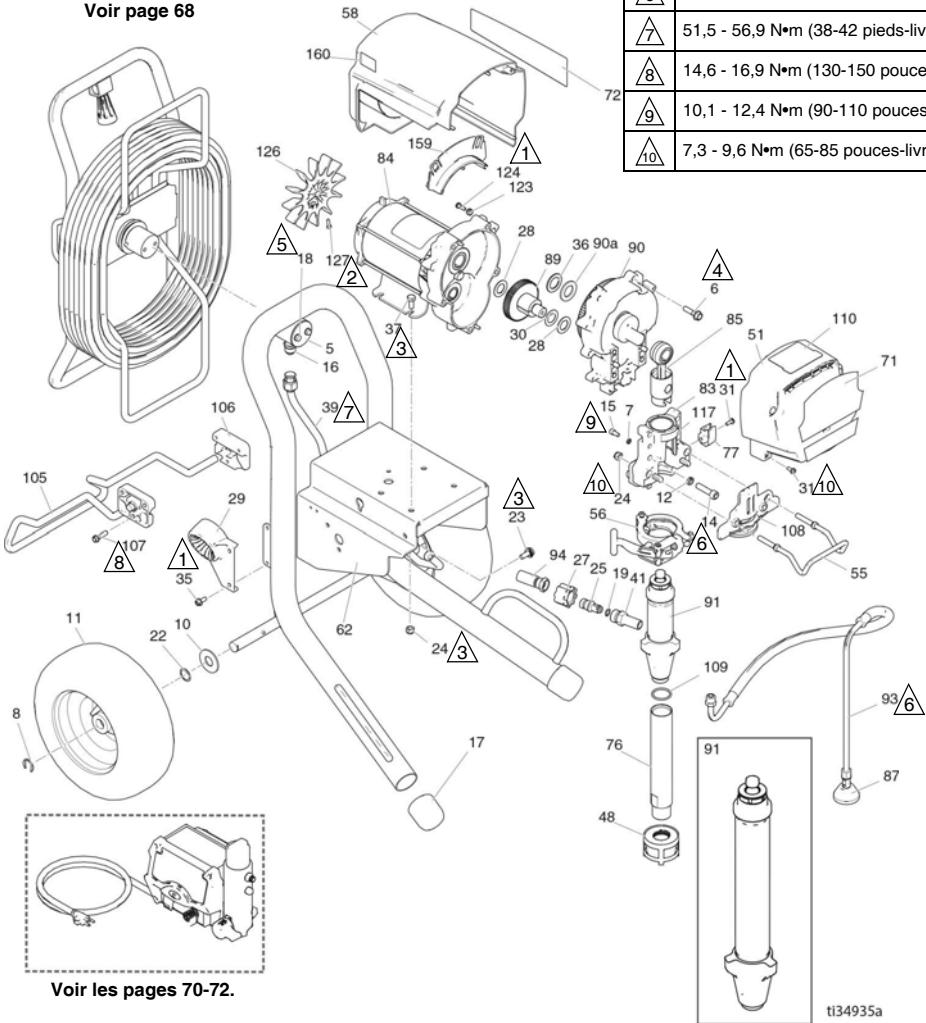











Liste des pièces détachées du modèle 695/795/Mark IV HD ProContractor

Réf.	Pièce	Désignation	Qté.	Réf.	Pièce	Désignation	Qté.
5	16C975	PLAQUE, pivot	1	17E731	795 Ultra		
6	15C753	VIS, usinée, tête hex. avec rondelle	5	17E744	Mark IV		
7	105510	RONDELLE, sécurité, ressort	2	17E737	695 Ultimate		
8	15E891	ÉTRIER, serrage	2	17E739	795 Ultimate		
10	156306	RONDELLE, plate	2	76	248214	TUYAU, admission, <i>comprend la pièce 109</i>	1
11	119420	ROUE, pneumatique	2	77	16X203	AGRAFE, tuyau de vidange	1
12	106115	RONDELLE, frein, (bague sup)	4			BOÎTIER, roulement ; <i>comprend les pièces 7, 12, 14, 15, 24, 31, 55, 56, 77, 108, 117</i>	1
14	17E788	VIS, assemblage, à 6 pans creux	4	83	24V087		
15	101550	VIS, assemblage, à 6 pans creux	2	84		MOTEUR, électrique	1
16	121311	Raccord de connecteur	1		257185	695, Mark IV 230 V	
17	276974	CAPUCHON, patte	2		257186	795, Mark IV 120V	
18	260212	VIS, tête hexagonale à embase cylindrique	2	85	24V084	TIGE, raccord	1
19		JOINT torique	1	87	241920	DÉFLECTEUR, fileté	1
	107505	695/795		89	287289	ENGRENAGE, combinaison ; <i>comprend les pièces 28, 30</i>	1
	102982	Mark IV		90		CARTER, entraînement, M1 ; <i>comprend les pièces 6, 36, 90a</i>	1
22	116038	RONDELLE, ressort ondulé	2		287283	695, Mark IV 230 V	
23	117791	VIS, à tête tri lobe	2		287284	795, Mark IV 120V	
24	111040	CONTRE-ÉCROU, verrou, nylon, fin	6	90a	107089	RONDELLE, guidage, butée	1
25	16X833	Raccord, démontage rapide, 695/795	1	91	17H823	POMPE ; volumétrique, 695/795 ; <i>comprend les pièces 41, 109</i>	1
27	120583	ÉCROU, manuel, 695/795	1		17H832	POMPE, volumétrique, Mark IV	
28	114672	RONDELLE, butée	2	93	244240	FLEXIBLE, vidange, Ultra hi-boy ; <i>comprend la pièce 87</i>	1
29	278083	GUIDE, flexible, platine	1	94		FLEXIBLE, couplé, 3/8 x 15,75	1
30	114699	RONDELLE, butée	1		16X904	695/795	
31	118444	VIS, usinée, tête hex. fendue avec rondelle	5		24V029	Mark IV ; <i>comprend la pièce 19</i>	
35	117633	VIS, tête cylindrique fendue avec rondelle	2	105	16X697	SUSPENSION, support	1
36	116191	RONDELLE, butée, 1095/795	1	106	15C982	CAM, chariot	2
37	100057	VIS, à tête, hexagonale	4	107	114531	VIS, usinée, tête hex. avec rondelle	4
39	24V095	TUBE, formé, Ultra, platine	1	108	16X228	PLAQUE, avant, 3900 PC11	1
41		RACCORD	1	109	118494	JOINT torique	1
	16Y579	695/795		110		ÉTIQUETTE, série ProContractor	1
	16X834	Mark IV			17E925	Ultra/Mark	
48	15V573	CRÉPINE, (1-11 1/2 npsm)	1		17G988	Ultimate	
51	24V023	CAPOT, entraînement, plastique, peint ; <i>comprend la pièce 31</i>	1	117	187437	ÉTIQUETTE, couple de serrage	1
55	16C457	CROCHET, seau	1	123	276980	ŒILLET, capot	2
56	16X322	COLLIER DE SERRAGE, pompe	1	124	119250	VIS, à épaulement	2
58		PROTECTION, moteur, peinte ; <i>comprend les pièces 123, 124</i>	1	126	15D088	VENTILATEUR, moteur	1
	287281	695, Mark IV 230 V		127	115477	VIS, usinée, torx, tête, cylindrique	1
	287282	795, Mark IV 120V		128▲		ÉTIQUETTE, AVERTISSEMENT (non illustrée)	1
62	24Y427	CHÂSSIS, platine 695/795	1		222385	anglais, français, espagnol	
71		ÉTIQUETTE, marque, frontale	1		17A134	Anglais, chinois, coréen	
	17E728	695 Ultra			17R476	Anglais, espagnol, portugais	
	17E730	795 Ultra		159	278075	SUPPORT, pivot	1
	17E736	695 Ultimate		160	15Y118	ÉTIQUETTE, Fabriqué aux États-Unis	1
	17E738	795 Ultimate					
	17E745	Mark IV					
72		ÉTIQUETTE, marque, côté	1				
	17E729	695 Ultra					

▲ Des étiquettes, plaques et fiches d'avertissement de rechange sont mises à disposition gratuitement.

Pièces 1095/1595/Mark V HD/Mark VII HD ProContractor

Réf.	Couple
 1	4,5 - 5,0 N•m (40-45 pouces-livres)
 2	1,0 - 1,2 N•m (9-11 pouces-livres)
 3	22,6 - 25,9 N•m (200-230 pouces-livres)
 4	21,4 - 23,7 N•m (190-210 pouces-livres)
 5	13,5 - 14,6 N•m (120-130 pouces-livres)
 6	33,8 - 40,6 N•m (25-30 pieds-livres)
 7	51,5 - 56,9 N•m (38-42 pieds-livres)
 8	14,6 - 16,9 N•m (130-150 pouces-livres)
 9	10,1 - 12,4 N•m (90-110 pouces-livres)
 10	7,3 - 9,6 N•m (65-85 pouces-livres)

Voir page 68.

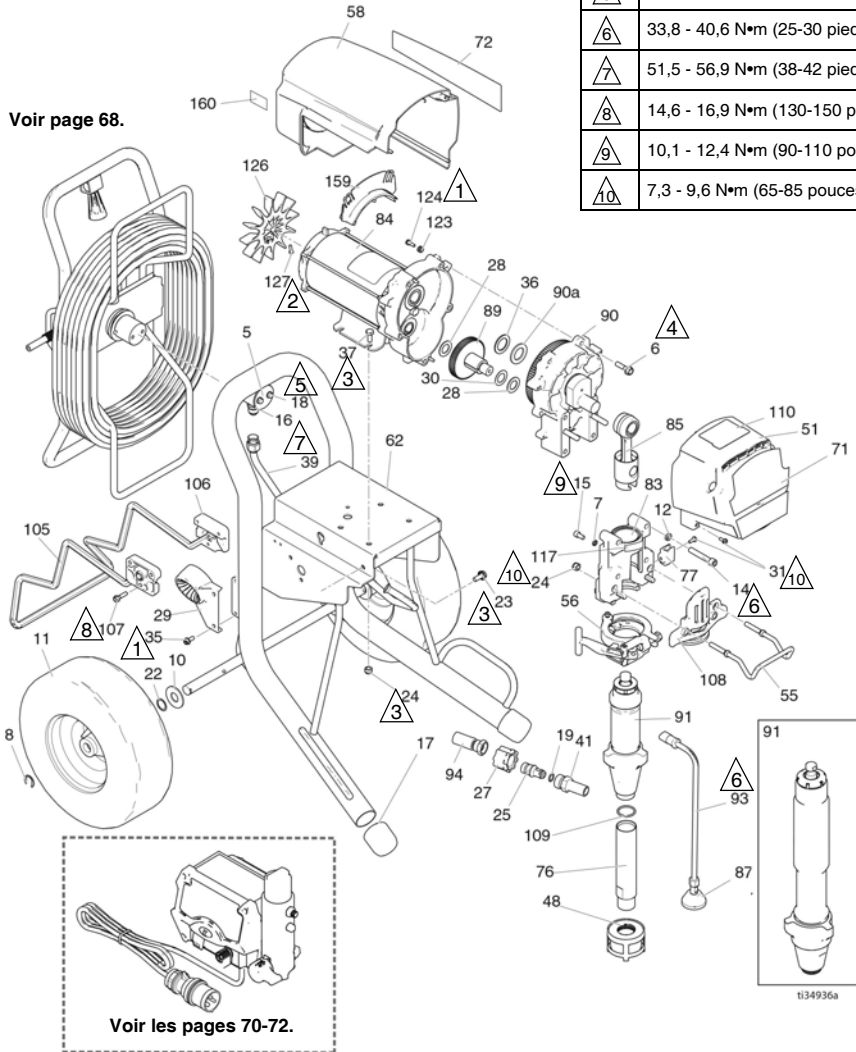

Voir les pages 70-72.











t134936a

Liste des pièces du 1095/1595/Mark V HD/Mark VII HD ProContractor

Rep.	Pièce	Désignation	Qté.	Rep.	Pièce	Désignation	Qté.
5	16C975	PLAQUE, pivot	1		17E750	Mark VII	
6	15C753	VIS, usinée, tête hex. avec rondelle	5	76	248215	TUYAU, admission, comprend la pièce 109	1
7	105510	RONDELLE, d'arrêt	2	77	16X203	AGRAFE, tuyau de vidange	1
8	15E891	ÉTRIER, serrage	2	83	24V088	BOÎTIER, roulement ; comprend les pièces 7, 12, 14, 15, 24, 31, 55, 56, 77, 108, 117	1
10	156306	RONDELLE, plate	2	84		MOTEUR, électrique ; comprend les pièces 126, 127	1
11	119509	ROUE, pneumatique	4		257187	1095/Mark V 230V/Mark V Japon	
12	106115	RONDELLE, frein, (bague sup)	4		257188	1595/Mark V 120 V/UK Mark V/Mark VII	
14	17E789	VIS, bouchon, tête creuse	2	85	24V085	TIGE, raccord	1
15	101550	VIS, assemblage, à 6 pans creux	2	87	241920	DÉFLECTEUR, fileté	1
16	121311	Raccord de connecteur	1	89	287290	ENGRENAGE, combinaison ; comprend les pièces 28, 30	1
17	276974	CAPUCHON, patte	2	90		CARTER, entraînement comprend les pièces 6, 36, 90a	1
18	260212	VIS, tête hexagonale à embase cylindrique	2		287294	1095 120V/Mark V japonais	
19		JOINT torique	1		287295	1095 230 V/1595/Mark V	
	107505	1095/1595		90a	194173	RONDELLE, guidage, butée	1
	102982	Mark V/Mark VII		91		POMPE ; volumétrique comprend les pièces 41, 76, 109	1
22	116038	RONDELLE, ressort ondulé	2		17H824	Modèles 1095/1595	
23	117791	VIS, à tête tri lobe	2		17H834	Mark VII	
24	111040	ÉCROU, blocage, garniture	6		17H833	Modèles Mark V	
25	16X833	RACCORD, débranchement rapide, (1095/1595 uniquement)	1	93	244240	FLEXIBLE, vidange ; comprend la pièce 87	1
27	120583	ÉCROU, manuel (1095/1595 uniquement)	1	94		FLEXIBLE, couplé, 3/8 x 15,75	1
28	114672	RONDELLE, butée	2		16X904	1095/1595	
29	278083	GUIDE, flexible, Ultra Platinum	1		24V029	Mark V ; comprend la pièce 19	
	24M197	GUIDE, flexible, Mark VII	1	105	16X698	SUSPENSION, support, chariot	1
30	114699	RONDELLE, butée	1	106	15C982	CAM, chariot	2
31	118444	VIS, usinée, tête hex. fendue avec rondelle	5	107	114531	VIS, usinée, tête hex. avec rondelle	4
35	117633	VIS, tête cylindrique fendue avec rondelle	2	108	16X385	PLAQUE, avant, 5900 PCII	
36	116192	RONDELLE, butée, 1595	1	109	118494	JOINT torique	1
37	100057	VIS, à tête, hexagonale	4	110		ÉTIQUETTE, série ProContractor	1
39	24J081	TUBE, formé, Ultra, platine	1		17E925	Ultra/Mark	
41		RACCORD, pompe, QD	1		17G988	Ultimate	
	16Y579	1095/1595		117	187437	ÉTIQUETTE, couple de serrage	1
	16X834	Mark V/Mark VII		123	276980	CEILLET, capot	2
48	15V573	CRÉPINE, (1-11 1/2 npsm)	1	124	119250	VIS, à épaulement	3
51	24V024	CAPOT, entraînement, plastique, peint ; comprend la pièce 31	1	126	15D088	VENTILATEUR, moteur	1
55	16C457	CROCHET, seau	1	127	115477	VIS, usinée, torx, tête, cylindrique	1
56	16X324	BRIDE, pompe, large	1	128▲		ÉTIQUETTE, AVERTISSEMENT (non illustrée)	1
58	287282	PROTECTION, moteur, peinte ; comprend les pièces 123, 124	1		222385	anglais, français, espagnol	
62	24Y426	CHÂSSIS, platine, 1095/Mark V	1		17A134	Anglais, chinois, coréen	
71		ÉTIQUETTE, marque, frontale	1		17R476	Anglais, espagnol, portugais	
	17E732	1095 Ultra		159	278075	SUPPORT, pivot	1
	17E734	1595 Ultra		160	15Y118	ÉTIQUETTE, Fabriqué aux États-Unis	1
	17E747	Mark V					
	17E740	1095 Ultimate					
	17E742	1595 Ultimate					
	17E749	Mark VII					
72		ÉTIQUETTE, marque, côté	1				
	17E733	1095 Ultra					
	17E735	1595 Ultra					
	17E748	Mark V					
	17E741	1095 Ultimate					
	17E743	1595 Ultimate					

▲ Des étiquettes, plaques et fiches d'avertissement de rechange sont mises à disposition gratuitement.

Pièces du Mark X HD ProContractor

Réf.	Couple
	4,5 - 5,0 N•m (40-45 pouces-livres)
	6,2 - 6,7 N•m (55-60 pouces-livres)
	22,6 - 25,9 N•m (200-230 pouces-livres)
	21,4 - 23,7 N•m (190-210 pouces-livres)
	13,5 - 14,6 N•m (120-130 pouces-livres)
	33,8 - 40,6 N•m (25-30 pieds-livres)
	51,5 - 56,9 N•m (38-42 pieds-livres)
	14,6 - 16,9 N•m (130-150 pouces-livres)
	10,1 - 12,4 3 N•m (90-110 pouces-livres)
	7,3 - 9,6 N•m (65-85 pouces-livres)

Voir page 68.

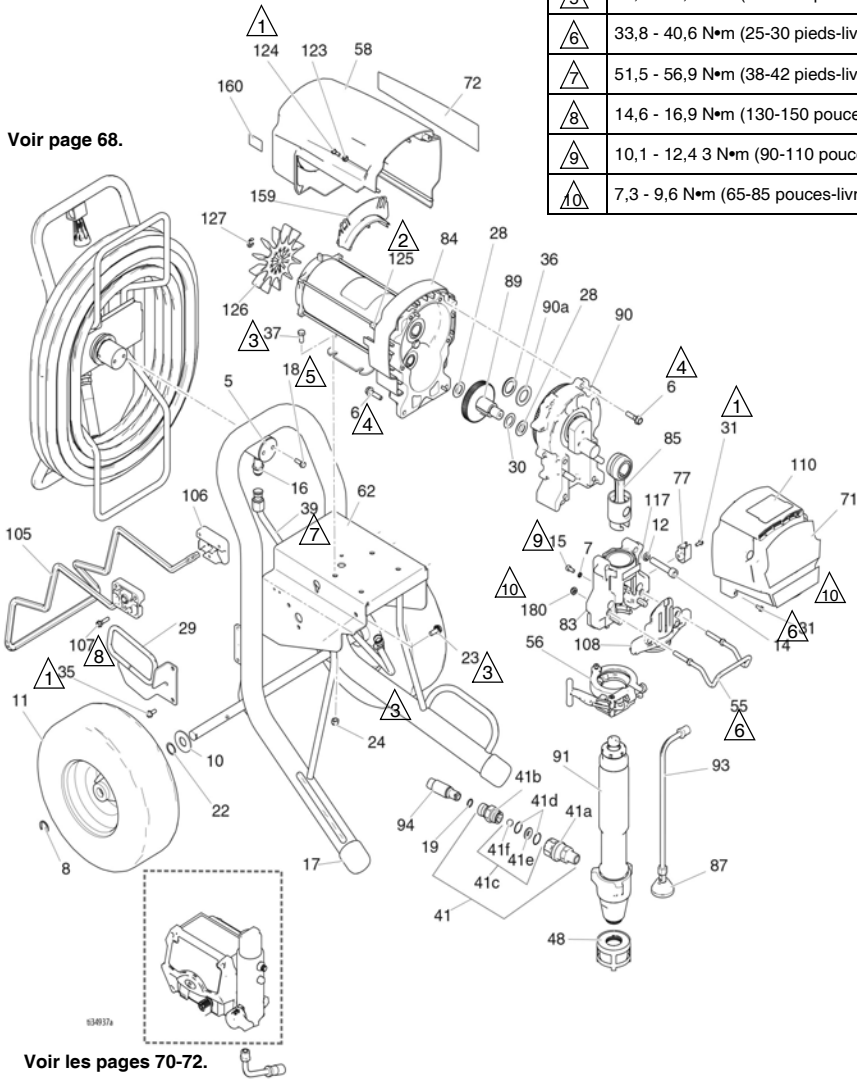







Liste des pièces du modèle Mark X HD ProContractor

Réf.	Pièce	Désignation	Qté.	Réf.	Pièce	Désignation	Qté.
5	16C975	PLAQUE, pivot	1				1
6	15C753	VIS, usinée, tête hex. avec rondelle	6	84	258909	MOTEUR, électrique ; <i>comprend les pièces 125, 126, 127</i>	1
7	105510	RONDELLE, sécurité, ressort	2	85	24V086	TIGE, raccord	1
8	15E891	ÉTRIER, serrage	2	87	241920	DÉFLECTEUR, fileté	1
10	156306	RONDELLE, plate	2	89	288035	ENGRENAGE, combinaison ; <i>comprend les pièces 28, 30</i>	1
11	119509	ROUE, pneumatique	2	90	287990	CARTER, entraînement ; <i>comprend les pièces 6, 36, 90a</i>	1
12	112600	RONDELLE, frein, (bague sup)	4	90a	194173	RONDELLE, guidage, butée	1
14	17E790	VIS, bouchon, tête creuse	4	91	17H835	POMPE, volumétrique	1
15	101550	VIS, assemblage, à 6 pans creux	2	93	244240	FLEXIBLE, vidange ; <i>comprend la pièce 87</i>	1
16	121311	Raccord de connecteur	1	94	24V029	KIT, flexible, couplé, 1/2 » ; <i>comprend la pièce 19</i>	1
17	276974	CAPUCHON, patte	2	105	16X698	SUSPENSION, support, chariot	1
18	260212	VIS, hex., tête à rondelle	2	106	15C982	CAM, chariot	2
19	102982	Joint torique	1	107	114531	VIS, usinée, tête hex. avec rondelle	4
22	116038	RONDELLE, ressort ondulé	2	108	16X209	PLAQUE, avant, PCII, 7900	1
23	117791	VIS, à tête, tri lobe	2	110	17E925	ÉTIQUETTE, série ProContractor	1
24	111040	ÉCROU, blocage, garniture	4	117	187437	ÉTIQUETTE, couple de serrage	1
28	114672	RONDELLE, butée	2	123	276980	ŒILLET, capot	2
29	24M197	GUIDE, flexible, Ultra Platinum	1	124	119250	VIS, à épaulement	3
30	114699	RONDELLE, butée	1	125	15G845	ENTRETOISE, espacement	2
31	118444	VIS, usinée, tête hex. fendue avec rondelle	5	126	15V577	VENTILATEUR, moteur	1
35	117633	VIS, tête cylindrique fendue avec rondelle	2	127	122347	BAGUE, retenue	1
36	116192	RONDELLE, butée, 1595	1	128▲		ÉTIQUETTE, AVERTISSEMENT (non illustrée)	1
37	100057	VIS, à tête, hexagonale	4	222385		anglais, français, espagnol	
39	16M441	TUBE, formé, Ultra, platine	1	17A134		Anglais, chinois, coréen	
41	24U755	RACCORD	1	17R476		Anglais, espagnol, portugais	
41a	16N461	BOÎTIER, siège, clapet anti-retour	1	159	278075	SUPPORT, pivot	1
41b	16X837	BOÎTIER, bille, clapet anti-retour	1	160	15Y118	ÉTIQUETTE, Fabriqué aux États-Unis	1
41c	24M725	KIT, réparation, clapet anti-retour ; <i>comprend les pièces 41d, 41e, 41f</i>	1	180	112746	CONTRE-ÉCROU, structure fine	2
41d		Joint torique	1				
41e		SIÈGES	1				
41f		BILLE	1				
48	15V573	CRÉPINE, (1-11 1/2 npsm)	1				
51	24V025	CAPOT, entraînement, plastique, peint ; <i>comprend la pièce 31</i>	1				
55	16C457	CROCHET, seau	1				
56	16X324	BRIDE, pompe, large	1				
58	287282	PROTECTION, moteur, peinte ; <i>comprend les pièces 123, 124</i>	1				
62	24Y426	CHÂSSIS, platine, 1095/Mark V	1				
71	17E751	ÉTIQUETTE, avant	1				
72	16X363	ÉTIQUETTE, latérale droit	1				
77	16X203	AGRAFE, tuyau de vidange	1				
83	24V089	LOGEMENT, roulements ; <i>comprend les pièces 7, 12, 14, 15, 31, 55, 56, 77, 108, 117, 180</i>	1				

▲ Des étiquettes, plaques et fiches d'avertissement de recharge sont mises à disposition gratuitement.

Pièces du modèle 1095/1595/Mark V HD/ Mark VII HD IronMan

Réf.	Couple
 1	4,5 - 5,0 N•m (40-45 pouces-livres)
 2	1,0 - 1,2 N•m (9-11 pouces-livres)
 3	22,6 - 25,9 N•m (200-230 pouces-livres)
 4	21,4 - 23,7 N•m (190-210 pouces-livres)
 5	10,1 - 12,4 N•m (90-110 pouces-livres)
 6	33,8 - 40,6 N•m (25-30 pieds-livres)
 7	7,3 - 9,6 N•m (65-85 pouces-livres)

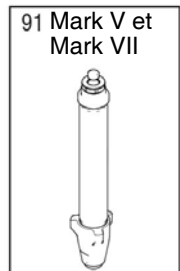
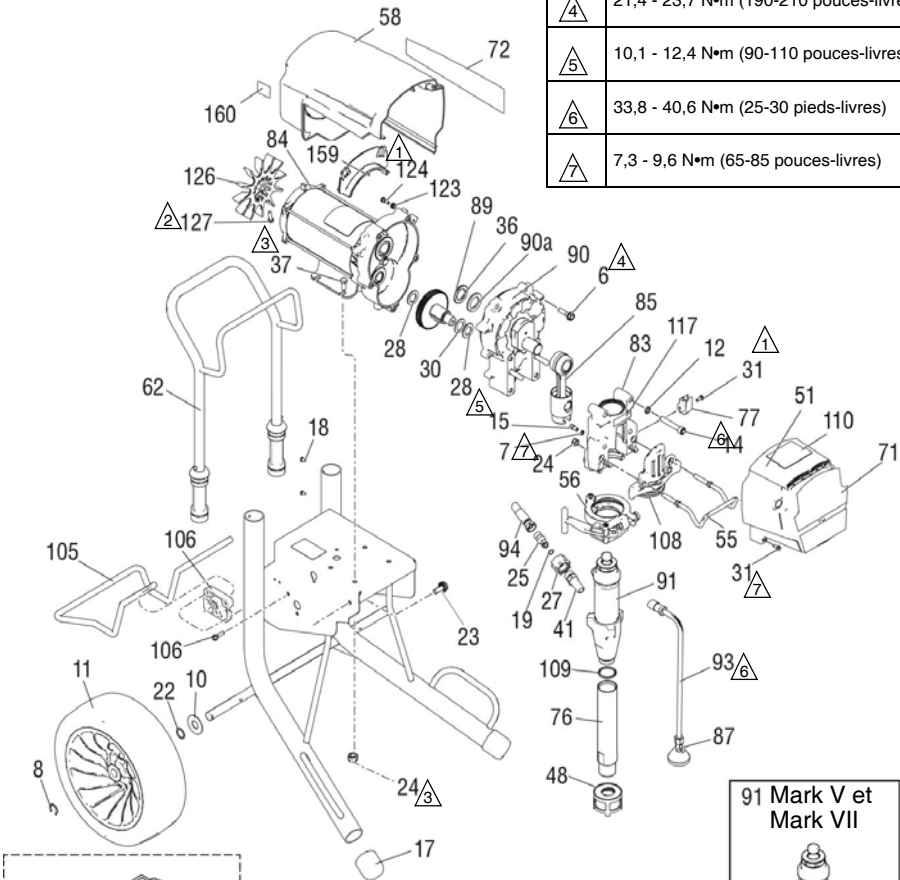

IronMan 1095/1595/Mark V HD/Mark VII HD

Rep.	Pièce	Désignation	Qté.	Rep.	Pièce	Désignation	Qté.
6	15C753	VIS, usinée, torx, tête hex	5	77	16X203	AGRAFE, tuyau de vidange	1
7	105510	RONDELLE, sécurité, ressort	2			BOÎTIER, roulement ;	1
8	15E891	ÉTRIER, serrage	2	83	24V088	<i>comprend les pièces 7, 12, 14, 15, 24, 31, 55, 56, 77, 108, 117</i>	
10	156306	RONDELLE, plate	2				1
11	17E687	ROUE	2	84		MOTEUR, électrique ;	
12	106115	RONDELLE frein, ressort	4		257187	<i>comprend les pièces 126, 127</i>	
14	17E789	VIS d'assemblage, six pans creux	4		257188	1095/Mark V 230 V	
15	101550	VIS, assemblage, à 6 pans creux	2	85	24V085	1595/Mark V 120 V/Mark VII	1
17	276974	CAPUCHON, patte	2	87	241920	TIGE, raccord	1
19		JOINT torique	1	89	287290	DÉFLECTEUR, fileté	1
	107505	1095/1595				ENGRENAGE, combinaison ;	1
	102982	Mark V/Mark VII		90		<i>comprend les pièces 28, 30</i>	
22	116038	RONDELLE, ressort ondulé	2		24M417	CARTER, entraînement	1
23	117791	VIS, capuchon, tête avec bride	2		287294	<i>comprend les pièces 6, 36, 90a</i>	
24	111040	ÉCROU, blocage, garniture	6		287295	Mark VII	
25	16X833	RACCORD, QD, 3/8 npsm, 1095/1595	1		287294	1095 120V	
27	120583	ÉCROU, manuel, 1095/1595	6		287295	1095 230 V/1595/Mark V	
28	114672	RONDELLE, butée	2	90a	194173	RONDELLE, guidage, butée	1
30	114699	RONDELLE, butée	1	91		POMPE, volumétrique	1
31	118444	VIS, mécanique, à collerette à tête hex.	8		17H826	1095/1595 ;	
36	116192	RONDELLE, butée	1			<i>comprend les pièces 41, 109</i>	
37	100057	VIS, à tête, hexagonale	4		17H836	Mark V ; <i>comprend la pièce 41</i>	
41		RACCORD, pompe, QD	1		17H892	Mark VII	
	16Y579	1095/1595		93	244240	FLEXIBLE, vidange ;	1
	16X834	Mark V/Mark VII				<i>comprend la pièce 87</i>	
48	15V573	CRÉPINE, (1-11 1/2 NPSM)	1	94		FLEXIBLE, couplé, 3/8 x 15,75	1
51	24V024	CAPOT, entraînement, plastique, peint ; <i>comprend la pièce 31</i>	1		16X904	1095/1595	
55	16C457	CROCHET, seau	1		24V029	Mark V/Mark VII ;	
56	16X324	BRIDE, pompe, large	1	108	16X385	<i>comprend la pièce 19</i>	
58	287282	PROTECTION, moteur, peinte ; <i>comprend les pièces 123, 124</i>	1	109	118494	PLAQUE, avant, 5900 PCII	
62	24Y428	CHÂSSIS, chariot, 1095/1595	1	110		JOINT torique	1
71		ÉTIQUETTE, UltraMax	1		17E926	ÉTIQUETTE, série IronMan	1
	17E732	Ultra 1095			17G989	Ultra/ Mark	
	17E734	Ultra 1595		117	187437	Ultimate	1
	17E740	Ultimate 1095		123	276980	ÉTIQUETTE, couple de serrage	2
	17E742	Ultimate 1595		124	119250	ŒILLET, capot	3
	17E747	Mark V		126	15D088	VIS, à collerette, tête cylindrique, rondelle	1
	17E749	Mark VII		127	115477	VENTILATEUR, moteur	1
72		LABEL, UltraMax II, 1095/1595	1	128▲		VIS, usinée, torx, tête, cylindrique	1
	17E733	Ultra 1095			222385	ÉTIQUETTE, AVERTISSEMENT (non illustrée)	1
	17E735	Ultra 1595			17A134	anglais, français, espagnol	
	17E741	Ultimate 1095			17R476	Anglais, chinois, coréen	
	17E743	Ultimate 1595				Anglais, espagnol, portugais	
	17E748	Mark V		159	278075	SUPPORT, pivot	1
	17E750	Mark VII		160	15Y118	ÉTIQUETTE, Made in USA	1
76	248215	TUYAU, admission, <i>comprend la pièce 109</i>	1				

▲ Des étiquettes, plaques et fiches d'avertissement de rechange sont mises à disposition gratuitement.

Pièces du Mark X HD IronMan

Rep.	Couple
①	4,5 - 5,0 N•m (40-45 pouces-livres)
②	6,2 - 6,7 N•m (55-60 pouces-livres)
③	22,6 - 25,9 N•m (200-230 pouces-livres)
④	21,4 - 23,7 N•m (190-210 pouces-livres)
⑤	2,4 - 3,1 N•m (22-28 pouces-livres)
⑥	33,8 - 40,6 N•m (25-30 pieds-livres)
⑦	14,6 - 16,9 N•m (130-150 pouces-livres)
⑧	10,1 - 12,4 N•m (90-110 pouces-livres)
⑨	7,3 - 9,6 N•m (65-85 pouces-livres)

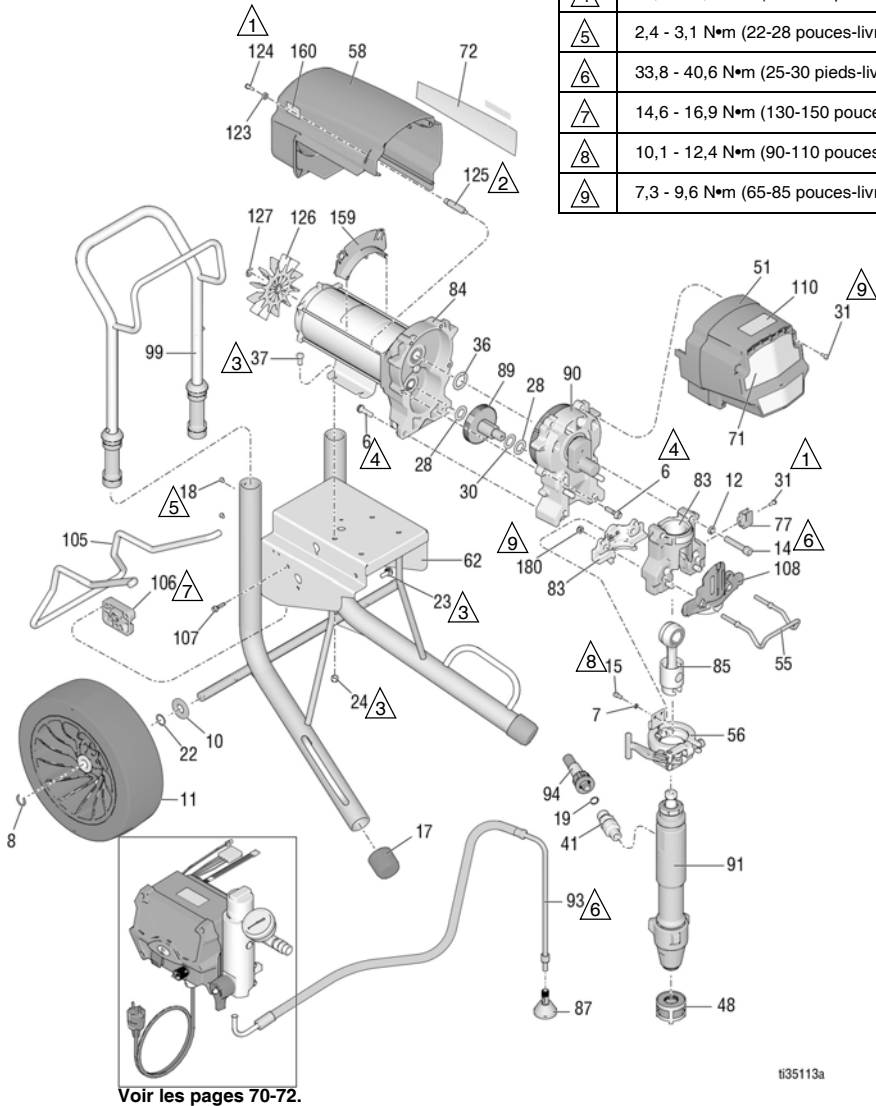

t135113a

Liste des pièces du modèle Mark X HD IronMan

Rep.	Pièce	Désignation	Qté.	Rep.	Pièce	Désignation	Qté.
6	15C753	VIS, usinée, torx, tête hex	6	106	15C982	CAM, chariot	2
7	105510	RONDELLE, sécurité, ressort	2	107	114531	VIS, usinée, tête hex. avec rondelle	4
8	15E891	ÉTRIER, serrage	2	108	16X209	PLAQUE, avant, PCII, 7900	1
10	156306	RONDELLE, plate	2	110	17E926	ÉTIQUETTE, série IronMan	1
11	17E687	ROUE	2	123	276980	ŒILLET, capot	2
12	112600	RONDELLE, frein, ressort	4	124	119250	VIS, à collerette, tête cylindrique, rondelle	3
14	17E790	VIS d'assemblage, six pans creux	4	125	15G845	ENTRETOISE, espacement	2
15	101550	VIS, assemblage, à 6 pans creux	2	126	15V577	VENTILATEUR, moteur	1
17	276974	CAPUCHON, patte	2	127	122347	BAGUE, retenue	1
18	108795	VIS, pnh	4	128▲		ÉTIQUETTE, AVERTISSEMENT (non illustrée)	1
19	102982	JOINT, torique	1		222385	anglais, français, espagnol	
22	116038	RONDELLE, ressort ondulé	2		17A134	Anglais, chinois, coréen	
23	117791	VIS, capuchon, tête avec bride	2		17R476	Anglais, espagnol, portugais	
24	111040	ÉCROU, blocage, garniture	4	159	278075	SUPPORT, pivot	1
28	114672	RONDELLE, butée	2	160	15Y118	ÉTIQUETTE, Made in USA	1
30	114699	RONDELLE, butée	1	180	112746	CONTRE-ÉCROU, structure fine	2
31	118444	VIS, usinée, tête hex. fendue avec rondelle	5				
36	116192	RONDELLE, butée	1				
37	100057	VIS, à tête, hexagonale	4				
41	24U755	RACCORD, pompe, QD	1				
48	15V573	CRÉPINE, (1-11 1/2 NPSM)	1				
51	24V025	CAPOT, entraînement, plastique, peint ; comprend la pièce 31	1				
55	16C457	CROCHET, seau	1				
56	16X324	BRIDE, pompe, large	1				
58	287282	PROTECTION, moteur, peinte ; comprend les pièces 123, 124	1				
62	24Y428	CHÂSSIS, chariot	1				
71	17E751	ÉTIQUETTE, avant	1				
72	17E752	ÉTIQUETTE, latérale	1				
77	16X203	AGRAFE, tuyau de vidange	1				
83	24V089	BOÎTIER, roulement ; comprend les pièces 7, 12, 14, 15, 31, 55, 56, 77, 108, 117, 180	1				
84	258909	MOTEUR, électrique ; comprend les pièces 125, 126, 127	1				
85	24V086	TIGE, raccord	1				
87	241920	DÉFLECTEUR, fileté	1				
89	288035	ENGRENAGE, combinaison ; inclut 28, 30	1				
90	287990	CARTER, entraînement ; comprend les pièces 6, 36, 90a	1				
91	17H837	POMPE, volumétrique	1				
93	244240	FLEXIBLE, vidange ; comprend la pièce 87	1				
94	24V029	KIT, flexible, couplé, 1/2 » ; comprend la pièce 19	1				
99	24A250	POIGNÉE, chariot	1				
105	16X696	SUSPENSION, support, chariot	1				

▲ Des étiquettes, plaques et fiches d'avertissement de rechange sont mises à disposition gratuitement.

ProContractor QuikReel

Rep.	Couple
△1	14,6 - 16,9 N•m (130-150 pouces-livres)
△2	33,8 - 47,4 N•m (25-35 pieds-livres)
△3	13,5 - 14,6 N•m (120-130 pouces-livres)
△4	51,5 - 56,9 N•m (38-42 pieds-livres)

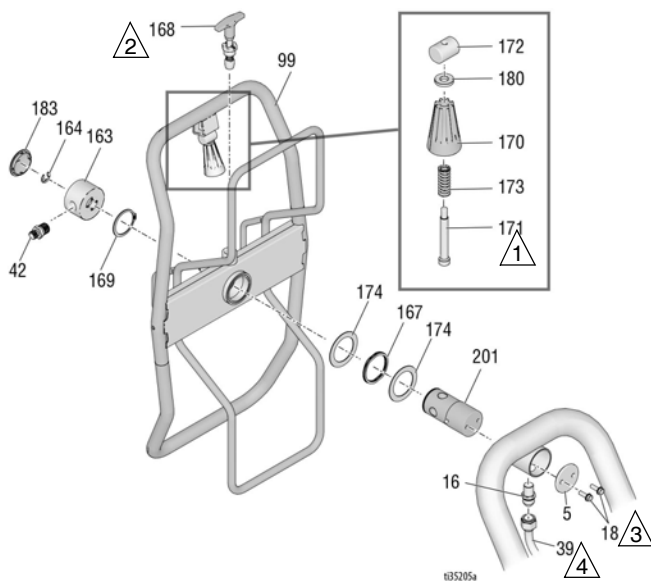

Liste des pièces du QuikReel

Rep.	Pièce	Désignation	Qté.	Rep.	Pièce	Désignation	Qté.
5	16C975	PLAQUE, montage articulé	1	167	122534	ÉLASTIQUE, ondulé	1
16	121311	RACCORD, connecteur, NPT x JIC	1	168	24E400	TIGE, réglage, blocage	1
18	260212	VIS, rondelle hex HD	2	169	122524	BAGUE, de retenue, externe	1
39		TUYAU, formé, Ultra, platine	1	170	278085	POIGNÉE, pivotante	1
	24V095	Modèles 695/795		171	122518	PIN	1
	24J081	Modèles 1095/Mark V		172	15X618	ÉCROU, goupille	1
	16M441	Mark X		173	122542	RESSORT	1
42		ADAPTEUR	1	174	122607	RONDELLE, plate	2
	164672	695/795/1095/1595		180	122669	RONDELLE	1
	196178	Mark IV/Mark V		183	122787	CAPUCHON	1
	159239	Mark VII/Mark X		201	24E016	TUYAU, enrouleur de flexible, pivot	1
99	24B691	ENROULEUR, flexible, Ultra	1				
163	24B248	CAPUCHON, pivotant, complet	1				
164	122347	BAGUE, de retenue, externe	1				

Pistolet pulvérisateur et flexible

Modèles 695-1595



t34939b

Modèles Mark IV-Mark VII



Modèles Mark X

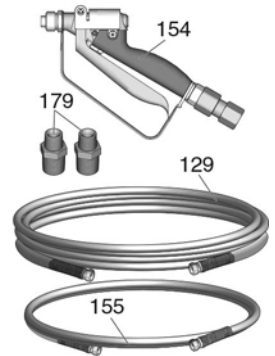

Liste des pièces du pistolet pulvérisateur et du flexible

Rep.	Pièce	Désignation	Qté.
129		FLEXIBLE, couplé	
	240794	Ultra, 1/4" x 50'	1
	826079	Ultimate, 1/4" x 50'	1
	245225	Mark IV/Mark V, 3/8" x 50'	1
	278499	Mark VII/Mark X, 1/2" x 50'	1
154		PISTOLET PULVERISATEUR	
	17Y042	Ultra, Amérique du Nord	1
	17Y044	Ultra, Asie	
	17Y043	Ultra, Europe	
	826252	695/795/1095/1595 Ultimate	1
	241705	Mark V/Mark VII	1
	246468	Mark IV	1
	245820	Mark X	1
155		FLEXIBLE, souple	
	241735	Mark IV/Mark V, 1/4" x 3'	1
	191239	Mark IV/Mark V, 3/8" x 11'	1
178		RACCORD TOURNANT	1
179		DOUILLE	
	110476	Mark IV/Mark V	1
	159239	Mark VII	1
	159239	Mark X	2
			1
205		ADAPTATEUR (Mark VII uniquement)	1

Filtre

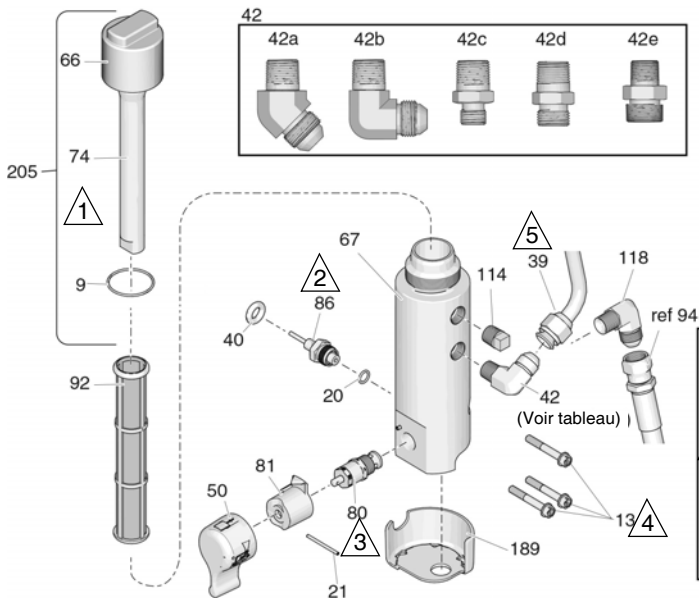

Réf.	Couple
△1	10,1 - 12,4 N•m (90-110 pouces-livres)
△2	47,4 - 61,0 N•m (35-45 pieds-livres)
△3	21,4 - 23,7 N•m (190-210 pouces-livres)
△4	11,2 - 13,5 N•m (100-120 pouces-livres)
△5	51,5 - 56,9 N•m (38-42 pieds-livres)
△6	1,6 - 2,8 N•m (15-25 pouces-livres)
△7	41,2 - 43,5 N•m (365-385 pouces-livres)

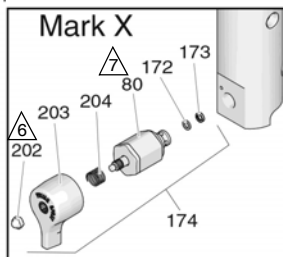







122913d

Liste des pièces du filtre

Réf.	Pièce	Désignation	Qté.	Réf.	Pièce	Désignation	Qté.
9	117285	JOINT, torique	1	206	115523	Manomètre (pas montré)	1
13	16U013	VIS, bouchon, tête creuse	3	207		RACCORD, en T articulé (pas montré)	
20	111457	JOINT torique	1	119783		695/795/1095/1595	1
21	15C972	GOUPILLE cannelée	1	127518		Mark IV, Mark V, Mark VII, Mark X	1
39		TUYAU, formé	1	208		RACCORD (pas montré)	
	24V095	Modèles 695/795		162453		695/795/1095/1595	1
	24J081	Modèles 1095/Mark V		196178		Mark IV, Mark V	1
	16M441	Mark X		183285		Mark VII, Mark X	1
40	121889	PASSE-CÂBLES, capteur	1				
42		RACCORD					
42a	122533	1095/1595/Mark V/Mark VII (série ProContractor)	1				
42b	125926	Modèles 695/795/Mark IV/Mark X (série ProContractor)	1				
42c	164672	695/795/1095/1595 (séries Standard et IronMan)	1				
42d	196178	Mark IV/Mark V (séries Standard et IronMan)	1				
42e	183285	Mark VII/Mark X (séries Standard et IronMan)	1				
50		KIT, poignée ; <i>comprend les pièces 21, 81</i>	1				
	24E234	Série Standard					
66	17E680	CAPUCHON, filtre	1				
67	16T543	BASE, filtre	1				
74	15C766	TUBE, diffusion	1				
80	24B156	VANNE, amorçage, robuste	1				
	287879	VANNE, amorçage, Mark X	1				
81		BASE, vanne	1				
	24A382	Série Standard					
86	243222	TRANSDUCTEUR, régulation de pression ; <i>comprend la pièce 20</i>	1				
92		FILTRE, produit	1				
	244071	30 mailles					
	244067	60 mailles, équipement d'origine					
	244068	100 mailles					
	244069	200 mailles					
114	104813	BOUCHON, tuyau, 3/8	1				
118	125926	RACCORD, coudé	1				
172	193709	SIÈGE, vanne	1				
173	193710	JOINT, siège, vanne	1				
174	245103	KIT, réparation, vanne, Mark X ; <i>comprend les pièces 80, 172, 173, 202, 203, 204</i>	1				
189	17A197	PROTECTION, base, filtre (série ProContractor/IronMan)	1				
202	116424	ÉCROU, Mark X	1				
203	15G563	POIGNÉE, vanne, Mark X	1				
204	114708	RESSORT, compression, Mark X	1				
205	287285	KIT, réparation, bouchon, filtre <i>comprend les pièces 9, 66, 74</i>	1				

Commande

Rep.	Couple	Rep.	Couple
 1	1,1 - 1,7 N•m (10-15 pouces-livres)	 4	3,3 - 3,9 N•m (30-35 pouces-livres)
 2	4,5 - 5,0 N•m (40-45 pouces-livres)	 5	1,7 - 2,2 N•m (15-20 pouces-livres)
 3	22,6 - 25,9 N•m (200-230 pouces-livres)	 6	0,2 - 0,4 N•m (2-3 pouces-livres)

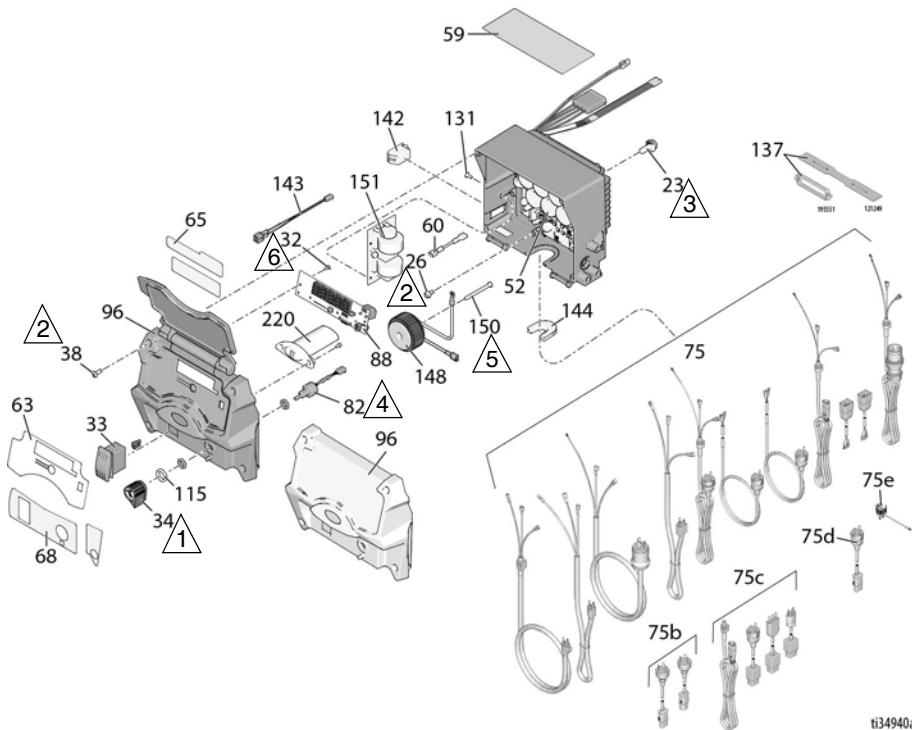

ti34940a

Liste des pièces du boîtier de commande

Réf.	Pièce	Désignation	Qté.	Réf.	Pièce	Désignation	Qté.
23	117791	VIS, à tête, tête à embase	2	253103		Modèles Mark VII/Mark X	1
26	114391	VIS, mise à la terre	1	75d	242001	Modèle UE CEE 7/7	1
32	115522	VIS, usinée, tête cylindrique (série ProContractor/IronMan)	3	75e	244285	Japon	1
33	116752	INTERRUPTEUR, à bascule, MARCHE/ARRÊT	1	75f		Inde	
	15D527	INTERRUPTEUR, à bascule Mark X	1	17N232		695/795/1095/Mark IV/Mark V	1
34	116167	BOUTON, potentiomètre	1	82	256219	POTENTIOMÈTRE, ensemble	1
38	16V095	VIS, n° 10, Taptite cruciforme	4	88	16Y496	AFFICHAGE	1
52*		CARTE, de commande avec pile <i>comprend les pièces 23, 26, 60, 131, 142, 144</i>	1	96		COUVERCLE, commande	1
	25N545	Modèles 120 V		17H886		Avec écran ; <i>comprend les pièces 32, 38, 63, 65, 68, 88, 196</i>	
	25N546	Modèles 240V		17H887		Sans écran ; <i>comprend les pièces 38, 63, 68, 196</i>	
59▲		ÉTIQUETTE, avertissement	1	115	15C973	JOINT D'ÉTANCHÉITÉ	1
	16T784	Amérique du Nord	1	131	16T482	RIVET, bouterolle	2
	15G596	Europe	1	137		DISPOSITIF DE RETENUE, adaptateur de fiche	1
	16Y762	Australie/Nouvelle-Zélande/Corée	1		195551	695/795/1095/Mark IV/Mark V	
	16Y761	Japon	1		121249	Modèles Mark VII/Mark X	
	26A970	Hindi / Indonésien	1	142		COMMUTATEUR/FICHE	
60	16T541	CÂBLE CAVALIER	1		16T483	695/795/1095/Mark IV/Mark X, Amérique du Nord (fiche)	1
63	17E725	Étiquette, capot du boîtier de commande, Ultra (avec écran)	1		126029	Modèles Mark VII/Mark X (10/16 A)	1
	17E726	Étiquette, capot du boîtier de commande, Ultra (sans écran)	1		120059	1595/Mark V 120V (15/20 A)	
65	17E724	Étiquette, couvercle, Ultra (avec écran)	1	143	15G935	CONNECTEUR, électrique (1595/Mark V)	1
68	17E723	ÉTIQUETTE, commande	1	144		RÉDUCTEUR DE TENSION	
	16Y786	ÉTIQUETTE, commande (Série standard)	1		16T546	Modèles internationaux 695/795/1095/Mark IV/Mark V	1
75		CORDON d'alimentation			16T547	Modèles américains 695/795/1095/Mark V	1
	17E804	Modèles 120 V, 695, 795, 1095, Mark IV	1		16T547	Modèles japonais 695/795/1095	1
	17E804	Modèles japonais 695, 795, 1095	1		16T544	Modèles internationaux Mark VII/Mark X	1
	17E805	Modèles 120 V, 1595, Mark V	1		116171	1595/Mark V/Mark X, modèles pour l'Amérique du Nord	1
	17E805	Modèles japonais, Mark V	1		116171	Modèles japonais Mark V	1
	17E806	NEMA L6-30 Mark X	1			DOUILLE, réducteur de tension (modèles internationaux Mark VII/Mark X)	1
	17E807	Modèles canadiens 120 V, 1595, Mark V	1	145	117745		
	17E808	Modèle UE CEE 7/7	1	148	24V030	KIT, réparation, bobine ; <i>comprend la pièce 150</i>	1
	17E809	Mark VII UE CEE 7/7	1	150	16U215	VIS, usinée, tête fraisée	1
	17E810	Mark X UE CEE 7/7	1	151		TABLEAU, filtre	
	17E811	MultiCord UE	1		25N516	Modèles internationaux 230 V	1
	17E812	Multicord Mark VII	1		25N517	Modèles internationaux 110 V	1
	17E813	Multicord Mark X	1		25N518	Modèles internationaux Mark X	1
	17E814	Royaume-Uni	1	220	17Y277	GUIDE, lumière, BlueLink	1
75b		Chine/Australie					
	242005	695/795/1095/Mark IV/Mark V	1				
	17A242	Mark X	1				
75c		Italie/Danemark/Suisse					
	287121	695/795/1095/Mark IV/Mark V	1				

* Utiliser la batterie CR2032

▲ Des étiquettes, plaques et fiches d'avertissement de rechange sont mises à disposition gratuitement.

Schémas de câblage

Modèles 695-1595/Mark IV HD-V HD 120 V

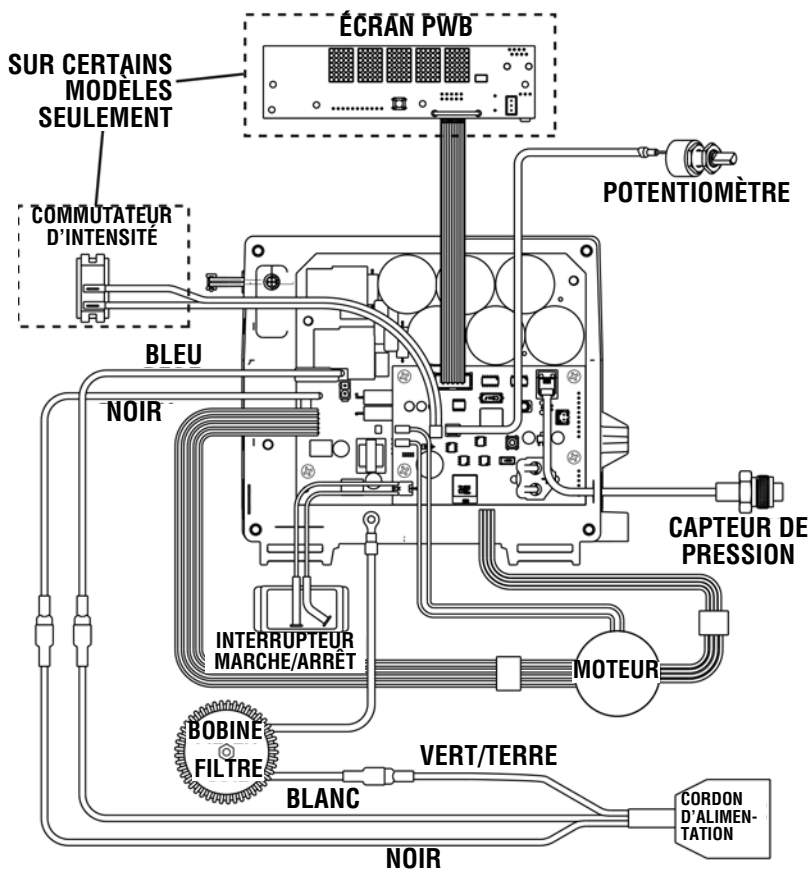

ti34657a

Modèles 695-1095/Mark IV HD-VII HD 110 V/230 V

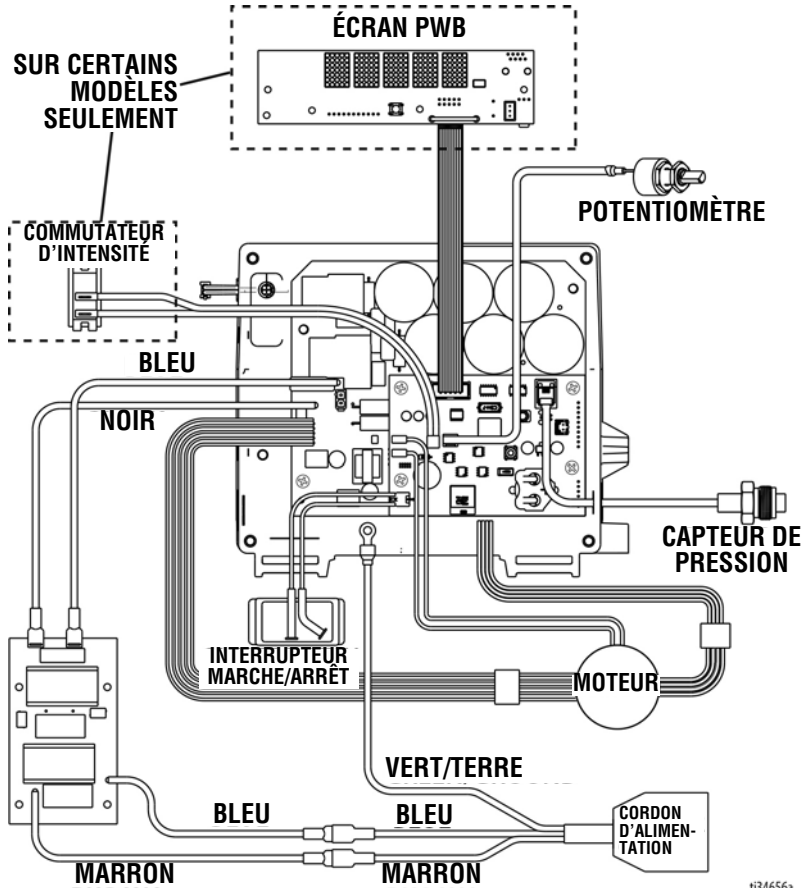

ti34656a

Mark X HD (Amérique du Nord)

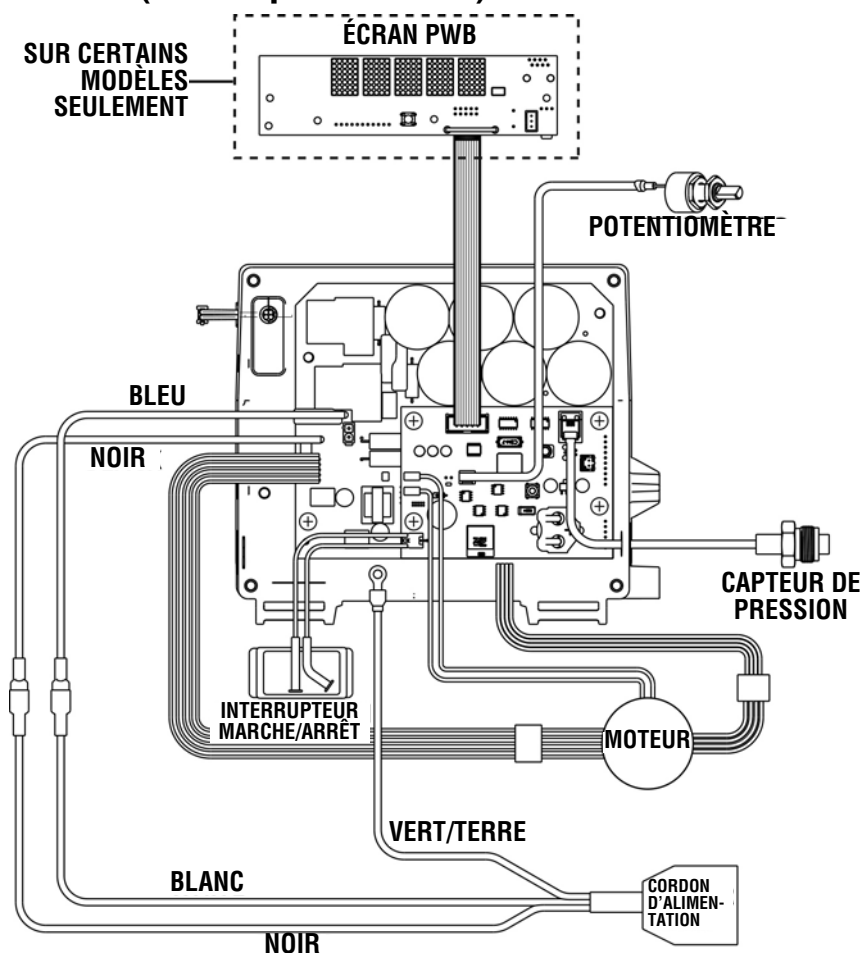

t34564a

Modèle international Mark X HD

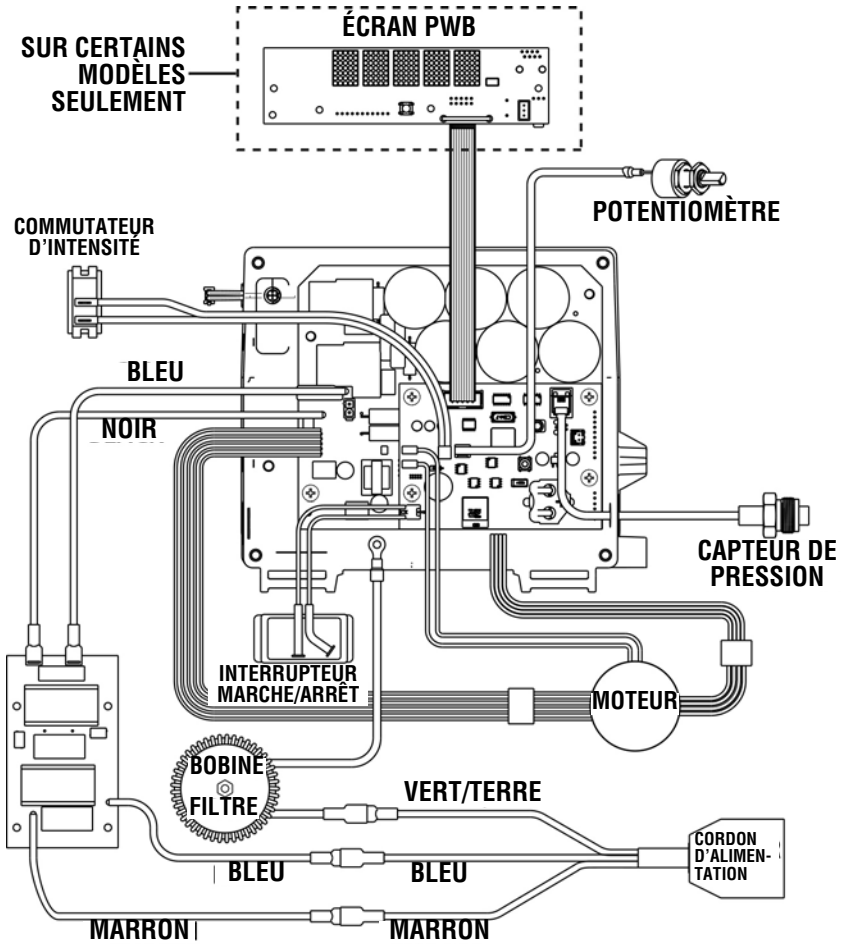

t34565a

Caractéristiques techniques

Pulvérisateurs 695

	Unités américaines	Unités métriques
Pulvérisateur		
Distribution maximale	0,95 g/min	3,6 L/min
Taille de buse maximum	0,031	0,031
Sortie produit (selon NPSM)	1/4"	1/4"
Cycles	226 par gallon	60 par litre
Génératrice minimum	5000 W	5000 W
120V, A, Hz	15, 50/60	
230V, A, Hz	10, 50/60	
Dimensions		
Poids :		
Lo-Boy série Standard	94 livres	43 kg
Hi-Boy série Standard	93 lb	42 kg
Série ProContractor	103 lb	47 kg
Hauteur :		
Lo-Boy série Standard	27,5"	69,9 cm
Hi-Boy série Standard	28,5" poignée abaissée 38,75" poignée relevée	72,4 cm poignée abaissée 98,4 cm poignée relevée
Série ProContractor	39"	99 cm
Longueur :		
Lo-Boy série Standard	37"	94 cm
Hi-Boy série Standard	26"	66 cm
Série ProContractor	29,5"	75 cm
Largeur :		
	22,5"	57,2 cm
Pièces en contact avec le produit	acier carbone zingué et nickelé, nylon, acier inox, PTFE, acétal, cuir, UHMWPE, aluminium, carbure de tungstène, PEEK, laiton	
Niveau de bruit :		
Puissance sonore	91 dBA*	91 dBA*
Pression sonore	82 dBA*	82 dBA*
	*selon ISO 3744, mesure effectuée à 3,1 pieds (30,48 cm)	*selon ISO 3744 ; mesuré à 1 m

Pulvérisateurs 795

	Unités américaines	Unités métriques
Pulvérisateur		
Distribution maximale	1,1 g/min	4,2 L/min
Taille de buse maximum	0,033	0,033
Sortie produit (selon NPSM)	1/4"	1/4"
Cycles	195 par gallon	52 par litre
Génératrice minimum	5000 W	5000 W
120V, A, Hz	15, 50/60	
230V, A, Hz	10, 50/60	
Dimensions		
Poids :		
Lo-Boy série Standard	98 lb	45 kg
Hi-Boy série Standard	97 lb	44 kg
Série ProContractor	107 lb	49 kg
Hauteur :		
Lo-Boy série Standard	27,5"	69,9 cm
Hi-Boy série Standard	28,5" poignée abaissée 38,75" poignée relevée	72,4 cm poignée abaissée 98,4 cm poignée relevée
Série ProContractor	39"	99 cm
Longueur :		
Lo-Boy série Standard	37"	94 cm
Hi-Boy série Standard	26"	66 cm
Série ProContractor	29,5"	75 cm
Largeur :		
	22,5"	57,2 cm
Pièces en contact avec le produit		
	acier carbone zingué et nickelé, nylon, acier inox, PTFE, acétal, cuir, UHMWPE, aluminium, carbure de tungstène, PEEK, laiton	
Niveau de bruit :		
Puissance sonore	91 dBA*	91 dBA*
Pression sonore	82 dBA*	82 dBA*
	*selon ISO 3744, mesure effectuée à 3,1 pieds (30,48 cm)	*selon ISO 3744 ; mesuré à 1 m

Caractéristiques techniques

Pulvérisateurs 1095

	Unités américaines	Unités métriques
Pulvérisateur		
Distribution maximale	1,2 g/min	4,5 L/min
Taille de buse maximum	0,035	0,035
Sortie produit (selon NPSM)	1/4"	1/4"
Cycles	123 par gallon	33 par litre
Génératrice minimum	5000 W	5000 W
120V, A, Hz	15, 50/60	
230V, A, Hz	10, 50/60	
Dimensions		
Poids :		
Série Standard	116 lb	53 kg
Série ProContractor	131 lb	59 kg
Série IronMan	120 lb	54 kg
Hauteur :		
Séries Standard et IronMan	29,5" poignée abaissée 38,5" poignée relevée	74,9 cm poignée abaissée 97,8 cm poignée relevée
Série ProContractor	39"	99 cm
Longueur :		
Séries Standard et IronMan	26"	66 cm
Série ProContractor	28"	71 cm
Largeur :	24"	61 cm
Pièces en contact avec le produit		
	acier carbone zingué et nickelé, nylon, acier inox, PTFE, acétal, cuir, UHMWPE, aluminium, carbure de tungstène, PEEK, laiton	
Niveau de bruit :		
Puissance sonore	91 dBA*	91 dBA*
Pression sonore	82 dBA*	82 dBA*
	*selon ISO 3744, mesure effectuée à 3,1 pieds (30,48 cm)	*selon ISO 3744, mesure effectuée à 1 m

Pulvérisateurs 1595

	Unités américaines	Unités métriques
Pulvérisateur		
Distribution maximale	1,35 g/min	5,1 L/min
Taille de buse maximum	0,039	0,039
Sortie produit (selon NPSM)	1/4"	1/4"
Cycles	110 par gallon	29 par litre
Génératrice minimum	5000 W	5000 W
120V, A, Hz	20, 50/60	
Dimensions		
Poids :		
Série Standard	124 lb	56 kg
Série ProContractor	138 lb	63 kg
Série IronMan	128 lb	28 kg
Hauteur :		
Séries Standard et IronMan	29,5" poignée abaissée 38,5" poignée relevée	74,9 cm poignée abaissée 97,8 cm poignée relevée
Série ProContractor	39"	99 cm
Longueur :		
Séries Standard et IronMan	26"	66 cm
Série ProContractor	28"	71 cm
Largeur :		
Séries Standard et IronMan	24"	61 cm
Série ProContractor	24"	61 cm
Pièces en contact avec le produit		
	acier carbone zingué et nickelé, nylon, acier inox, PTFE, acétal, cuir, UHMWPE, aluminium, carbure de tungstène, PEEK, laiton	
Niveau de bruit :		
Puissance sonore	91 dBA*	91 dBA*
Pression sonore	82 dBA*	82 dBA*
	*selon ISO 3744, mesure effectuée à 3,1 pieds (30,48 cm)	*selon ISO 3744, mesure effectuée à 1 m

Pulvérisateurs Mark IV HD

	Unités américaines	Unités métriques
Pulvérisateur		
Distribution maximale	1,1 g/min	4,2 L/min
Taille de buse maximum		
Modèles nord-américains	0,033	0,033
Modèles internationaux	0,031	0,031
Sortie produit (selon NPSM)	3/8"	3/8"
Cycles	195 par gallon	52 par litre
Génératrice minimum	5000 W	5000 W
120V, A, Hz	15, 50/60	
230V, A, Hz	10, 50/60	
Dimensions		
Poids :		
Série Standard	101 lb	46 kg
Série ProContractor	109 lb	49 kg
Hauteur :		
Série Standard	28,5" poignée abaissée 38,75" poignée relevée	72,4 cm poignée abaissée 98,4 cm poignée relevée
Série ProContractor	39"	99 cm
Longueur :		
Série Standard	26"	66 cm
Série ProContractor	29,5"	75 cm
Largeur :		
	22,5"	57,2 cm
Pièces en contact avec le produit		
	acier carbone zingué et nickelé, nylon, acier inox, PTFE, acétal, cuir, UHMWPE, aluminium, carbure de tungstène, PEEK, laiton	
Niveau de bruit :		
Puissance sonore	91 dBA*	91 dBA*
Pression sonore	82 dBA*	82 dBA*
	*selon ISO 3744, mesure effectuée à 3,1 pieds (30,48 cm)	*selon ISO 3744, mesure effectuée à 1 m

Pulvérisateurs Mark V HD

	Unités américaines	Unités métriques
Pulvérisateur		
Distribution maximale	1,35 g/min	5,1 L/min
Taille de buse maximum		
Modèles nord-américains et britanniques	0,039	0,039
Modèles internationaux	0,035	0,035
Sortie produit (selon NPSM)	3/8"	3/8"
Cycles	110 par gallon	29 par litre
Génératrice minimum	5000 W	5000 W
120V, A, Hz	20, 50/60	
230V, A, Hz	10, 50/60	
Dimensions		
Poids :		
Série Standard	125 lb	57 kg
Série ProContractor	141 lb	64 kg
Série IronMan	129 lb	59 kg
Hauteur :		
Séries Standard et IronMan	29,5" poignée abaissée 38,5" poignée relevée	74,9 cm poignée abaissée 97,8 cm poignée relevée
Série ProContractor	39"	99 cm
Longueur :		
Séries Standard et IronMan	26"	66 cm
Série ProContractor	28"	71 cm
Largeur :		
	24"	61 cm
Pièces en contact avec le produit		
	acier carbone zingué et nickelé, nylon, acier inox, PTFE, acétal, cuir, UHMWPE, aluminium, carbure de tungstène, PEEK, laiton	
Niveau de bruit :		
Puissance sonore	91 dBA*	91 dBA*
Pression sonore	82 dBA*	82 dBA*
	*selon ISO 3744, mesure effectuée à 3,1 pieds (30,48 cm)	*selon ISO 3744, mesure effectuée à 1 m

Pulvérisateurs Mark VII HD

	Unités américaines	Unités métriques
Pulvérisateur		
Distribution maximale	1,58 g/min	6,0 L/min
Taille de buse maximum	0,041"	0,041"
Sortie produit (selon NPSM)	1/2"	1/2"
Cycles	97 par gallon	26 par litre
Génératrice minimum	5000 W	5000 W
230V, A, Hz	16, 50/60	
Dimensions		
Poids :		
Série Standard	132 lb	60 kg
Série ProContractor	148 lb	67 kg
Série IronMan	136 lb	62 kg
Hauteur :		
Séries Standard et IronMan	29,5" poignée abaissée 38,5" poignée relevée	74,9 cm poignée abaissée 97,8 cm poignée relevée
Série ProContractor	39"	99 cm
Longueur :		
Séries Standard et IronMan	26"	66 cm
Série ProContractor	28"	71 cm
Largeur :		
	24"	61 cm
Pièces en contact avec le produit		
	acier carbone zingué et nickelé, nylon, acier inox, PTFE, acétal, cuir, UHMWPE, aluminium, carbure de tungstène, PEEK, laiton	
Niveau de bruit :		
Puissance sonore	91 dBA*	91 dBA*
Pression sonore	82 dBA*	82 dBA*
	*selon ISO 3744, mesure effectuée à 3,1 pieds (30,48 cm)	*selon ISO 3744, mesure effectuée à 1 m

Pulvérisateurs Mark X HD

	Unités américaines	Unités métriques
Pulvérisateur		
Distribution maximale	2,1 g/min	8,0 L/min
Taille de buse maximum	0,045"	0,045"
Sortie produit (selon NPSM)	1/2"	1/2"
Cycles	70 par gallon	19 par litre
Génératrice minimum	5000 W	5000 W
230V, A, Hz	16, 50/60	
Dimensions		
Poids :		
Série Standard	150 lb	68 kg
Série ProContractor	166 lb	75 kg
Série IronMan	154 lb	70 kg
Hauteur :		
Séries Standard et IronMan	29,9" poignée abaissée 40,1" poignée relevée	76 cm poignée abaissée 102 cm poignée relevée
Série ProContractor	39"	99 cm
Longueur :		
Séries Standard et IronMan	26"	66 cm
Série ProContractor	30"	75 cm
Largeur :		
	24"	61 cm
Pièces en contact avec le produit		
	acier carbone zingué et nickelé, nylon, acier inox, PTFE, acétal, cuir, UHMWPE, aluminium, carbure de tungstène, PEEK, laiton	
Niveau de bruit :		
Puissance sonore	91 dBA*	91 dBA*
Pression sonore	82 dBA*	82 dBA*
	*selon ISO 3744, mesure effectuée à 3,1 pieds (30,48 cm)	*selon ISO 3744, mesure effectuée à 1 m

Toutes les marques ou marques déposées sont la propriété de leurs propriétaires respectifs.

Conformité

Approbations des fréquences radio





Fréquence de l'émetteur (tous les modèles) : **NOTE** : Notice FCC/IC (tous les modèles) :
2,4 GHz Contient l'ID FCC : QOQBGM13P
Puissance de l'émetteur (tous les modèles) :
+8 dBm Marqué IC : 5123A-BGM13P

L'appareil intégré répond à la partie 15 des règles FCC et aux normes RSS sans licence d'Industry Canada. Operation is subject to the following two conditions:(1) this device may not cause harmful interference and (2) this device must accept any interference received, including interference that may cause undesired operation.

Tout changement ou modification qui n'aurait pas reçu l'autorisation expresse de l'organisme chargé de sa conformité pourrait annuler le droit d'utiliser cet équipement.

Cet équipement ne comporte pas de protection contre les interférences nuisibles et ne peut provoquer d'interférence sur des systèmes dûment autorisés.

Cet équipement comporte la carte BGM13P22A avec le code d'homologation ANATEL 01330-19-03402.

			 R-R-CE8-AR0573A R-R-CE8-AR1050A R-R-CE8-AR1050B R-R-CE8-AR1050C R-R-CE8-AR1050D R-C-BGT-BGM13P22	
----------------------------------------------------------------------------------	-----------------------------------------------------------------------------------	-----------------------------------------------------------------------------------	------------------------------------------------------------------------------------------------------------------------------------------------------------------------------------------------------	------------------------------------------------------------------------------------

Proposition 65 de Californie

 **MISE EN GARDE** : Ce produit peut vous exposer à des produits chimiques connus dans l'État de la Californie comme cause de cancer, malformations de naissance ou de problèmes de fertilité. Pour plus d'informations, visiter le site www.P65Warnings.ca.gov.

Garantie standard de Graco

Graco garantit que tout le matériel mentionné dans le présent document, fabriqué par Graco et portant son nom, est exempt de défaut matériel et de fabrication à la date de la vente à l'acheteur et utilisateur initial. Sauf garantie spéciale, élargie ou limitée, publiée par Graco, Graco réparera ou remplacera, pendant une période de douze mois à compter de la date de la vente, toute pièce de l'équipement jugée défectueuse par Graco. Cette garantie s'applique uniquement si l'équipement est installé, utilisé et entretenu conformément aux recommandations écrites de Graco.

Cette garantie ne couvre pas, et Graco ne sera pas tenu responsable pour l'usure et la détérioration générales, ou tout autre dysfonctionnement, des dégâts ou de l'usure causés par une mauvaise installation, une mauvaise application ou utilisation, une abrasion, de la corrosion, une maintenance inappropriée ou incorrecte, une négligence, un accident, une modification ou une substitution par des pièces ou composants qui ne portent pas la marque Graco. Graco ne sera également pas tenu pour responsable en cas de mauvais fonctionnement, de dommage ou d'usure dus à l'incompatibilité de l'équipement Graco avec des structures, accessoires, équipements ou matériaux non fournis par Graco ou dus à une mauvaise conception, fabrication, installation, utilisation ou un mauvais entretien desdites structures, accessoires, équipements ou matériels non fournis par Graco.

Cette garantie sera appliquée à condition que l'équipement objet de la réclamation soit retourné en port payé à un distributeur Graco agréé pour une vérification du défaut signalé. Si le défaut est reconnu, Graco réparera ou remplacera gratuitement toutes les pièces défectueuses. L'équipement sera retourné à l'acheteur d'origine en port payé. Si l'examen du matériel ne révèle aucun défaut matériel ou de fabrication, les réparations seront effectuées à un coût raisonnable pouvant inclure le coût des pièces, de la main-d'œuvre et du transport.

CETTE GARANTIE EST UNE GARANTIE EXCLUSIVE ET REMPLACE TOUTE AUTRE GARANTIE, EXPRESSE OU IMPLICITE, COMPRENANT, MAIS SANS S'Y LIMITER, UNE GARANTIE MARCHANDE OU UNE GARANTIE DE FINALITÉ PARTICULIÈRE.

La seule obligation de Graco et la seule voie de recours de l'acheteur pour toute violation de la garantie seront telles que définies ci-dessus. L'acheteur convient qu'aucun autre recours (y compris, mais de façon non exhaustive, pour les dommages indirects ou consécutifs de manque à gagner, de perte de marché, les dommages corporels ou matériels ou tout autre dommage indirect ou consécutif) ne sera possible. Toute action pour violation de la garantie doit être intentée dans les deux (2) ans à compter de la date de vente.

GRACO NE GARANTIT PAS ET REFUSE TOUTE GARANTIE RELATIVE À LA QUALITÉ MARCHANDE ET À UNE FINALITÉ PARTICULIÈRE EN RAPPORT AVEC LES ACCESSOIRES, ÉQUIPEMENTS, MATÉRIAUX OU COMPOSANTS VENDUS MAIS NON FABRIQUÉS PAR GRACO. Ces articles vendus, mais pas fabriqués par Graco (tels que les moteurs électriques, interrupteurs, flexibles) sont couverts par la garantie de leur fabricant, s'il en existe une. Graco fournira à l'acheteur une assistance raisonnable pour toute réclamation relative à ces garanties.

En aucun cas, Graco ne sera tenu pour responsable des dommages indirects, particuliers ou consécutifs résultant de la fourniture par Graco de l'équipement ci-dessous ou de garniture, de la performance, ou utilisation de produits ou d'autres biens vendus au titre des présentes, que ce soit en raison d'une violation contractuelle, violation de la garantie, négligence de Graco, ou autre.

POUR LES CLIENTS GRACO SITUÉS AU CANADA

Les parties reconnaissent avoir convenu que la rédaction du présent document sera en anglais, ainsi que tous les documents, avis et procédures judiciaires exécutés, donnés ou intentés, à la suite de ou en rapport, directement ou indirectement, avec les procédures concernées. Les parties reconnaissent avoir convenu que la rédaction du présent document sera en anglais, ainsi que tous les documents, avis et procédures judiciaires exécutés, donnés ou intentés, à la suite de ou en rapport, directement ou indirectement, avec les procédures concernées.

Informations Graco

Pour en savoir plus sur les derniers produits de Graco, visitez le site www.graco.com.

Pour obtenir des informations sur les brevets, consultez la page www.graco.com/patents.

POUR PASSER COMMANDE, contacter votre distributeur Graco ou appeler le +1 800 690 2894 pour obtenir les coordonnées du distributeur le plus proche.



Tous les textes et illustrations contenus dans ce document reflètent les dernières informations disponibles concernant le produit au moment de la publication. Graco se réserve le droit de faire des changements à tout moment et sans préavis.

Traduction des instructions originales. This manual contains French. MM 3A6342

Graco Headquarters : Minneapolis
Bureaux à l'étranger : Belgique, Chine, Japon, Corée

GRACO INC. AND SUBSIDIARIES • P.O. BOX 1441 • MINNEAPOLIS MN 55440-1441 • USA

Copyright 2018, Graco Inc. Tous les sites de fabrication de Graco sont certifiés ISO 9001.

www.graco.com

Révision F, juillet 2020